



ab 01.07.11

Typenliste

**Wackenhut-Kundenservice****Hotline-Nummer:**  
**+49(0)171 - 4 08 90 00**Mo. - Fr. 12 - 12.45 Uhr + 17 - 19.30 Uhr  
Sa. 8 - 12 Uhr

Fax-Nr. Verkauf: +49(0)7453 - 277 290

**www.wackenhut.de****Inhaltsverzeichnis**

- 2 - 3 Schwebetürschränke
- 4 - 5 Überblick Drehtürenschränk
- 6 - 8 Einzelschränke
- 8 Eckschränk
- 9 Funktionsschränke mit Schüben
- 10 - 11 Schränk-Anbau-System
- 12 Schranknische + Zubehör
- 13 Sonderanfertigungen Schränk
- 14 Inneneinteilung Schränk
- 15 Hängeschränke + Hängeborde + Garderobe
- 16 - 17 Betten + Konsolen + Zubehör
- 18 Lattenroste + Motorrahmen
- 19 Kommoden + Zubehör
- 20 Spiegel + Zubehör

**SCHWEBETÜRSCHRÄNKE**

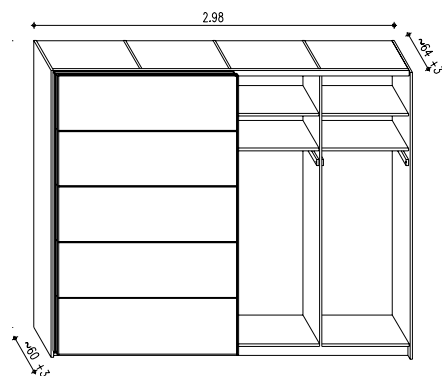

**Beschreibung Schwebetürschränke:**

Kleiderschrank mit 2 breiten Schiebetüren (horizontal furniert), Aluminium-Griffleisten und Inneneinteilung (jeweils 2 Fachboden + 1 Kleiderstange pro Element)

**Schwebetürschränke sind Einzelschränke und können nicht mit weiteren Anbauteilen kombiniert werden!** siehe Seite 3

**Schrankschneidung incl. Griffleiste:**  
Tiefe links : 63 cm - rechts: 67 cm

**Schrankschneidung S22:** 224,6 cm  
**Schrankschneidung S23:** 237,4 cm

**Erforderliche Raumhöhe für den Aufbau: + 7cm**

bei Schrankhöhe S22: 232 cm  
bei Schrankhöhe S23: 245 cm

**Erforderliche Raumbreite für den Aufbau: = Schrankbreite + 3,5 cm**

**Einzelschränke - nicht anbaufähig!**

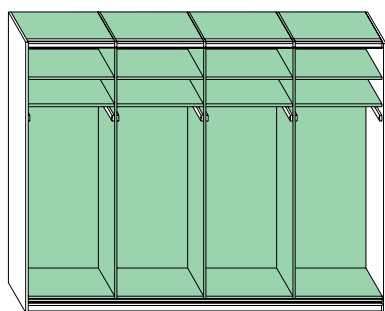

Ausführung der Rückwände, Böden und Mittelwände:  
Ahorn-Dekor (melaminbeschichtet)

Serienmäßige Inneneinteilung pro Element:  
2 Einlegeböden + 1 Stange

**Weitere Inneneinteilung siehe S. 14**

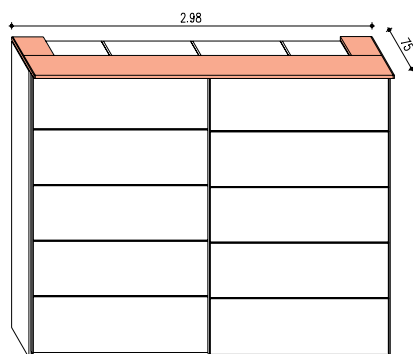

**Beschreibung Zierkranz:**

Kranzboden mit 19mm Distanz und alufarbenen Lisenen seitlich  
**Kranzfarbe = Korpusfarbe**  
Best.-Nr.: **SCZ...** (unter der Schrank-Best.-Nr.)

**Beschreibung LED-Kranz:**

Kranzboden mit 19mm Distanz und alufarbenen Lisenen seitlich incl. **energiesparenden LED-Lichtleisten**, Vorschaltgerät und Fußschalter  
**Kranzfarbe = Korpusfarbe**  
Best.-Nr.: **SCL...** (unter der Schrank-Best.-Nr.)

**Die Kränze sind nicht mit anderen Kränzen kombinierbar!**

**Kranztiefe:** 75 cm  
**Kranzhöhe:** ~ 4 cm  
**Schrankschneidung mit Kranz**  
bei S22: ~ 229 cm  
bei S23: ~ 241 cm

**Erforderliche Raumhöhe für den Aufbau incl. Kranz:**

bei Schrankhöhe S22: 234 cm  
bei Schrankhöhe S23: 247 cm

**Schrankhöhe** S22: 224,6cm  
(zzgl. Kranz) S23: 237,4cm

**Aufbauhöhe beachten!**

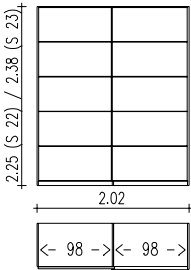

**Best.-Nr. Schrank**  
SCL ... = LED-Kranz  
SCZ ... = Zierkranz ohne Bel.

Kern- Buche, - Esche	Lack polar; Nussbaum _splint
EUR	EUR

**Schrank mit 2 Schiebetüren**  
(B x H x T =) 202 x 225/238 x 67  
serienmäßige Inneneinteilung pro Element:  
2 Einlegeböden + 1 Stange

SC22 G 202  
SC23 G 202  
SCL 2S 202  
SCZ 2S 202

**Frontvarianten**

**Lack:**  
lack\_polar ... Kürzel:  
= LA PL

**Furnier:**  
kern-buche ... Kürzel:  
= BK NT  
kern-esche ... Kürzel:  
= KE NT  
esche\_alpin ... Kürzel:  
= ES AL  
nussbaum\_splint ... Kürzel:  
= NP NT

**Spiegel:**  
kristall\_spiegel ... Kürzel:  
= GL XS

*Eine abweichende Anordnung der Füllungsvarianten bitte mit Skizze bestellen. Füllungen können nicht getauscht werden!*

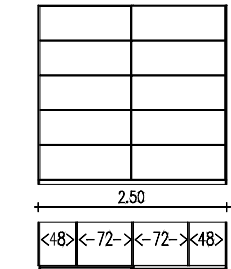

**Schrank mit 2 Schiebetüren**  
(B x H x T =) 250 x 225/238 x 67  
serienmäßige Inneneinteilung pro Element:  
2 Einlegeböden + 1 Stange

SC22 G 250  
SC23 G 250  
SCL 2S 250  
SCZ 2S 250

**Best.-Nr.** EUR  
**Aufpreis**  
SV1.. = 1 Paar Füllungen  
.. mit Kürzel (siehe oben) ergänzen!

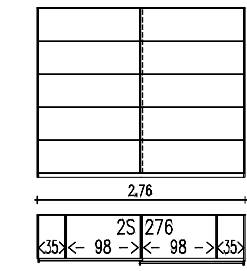
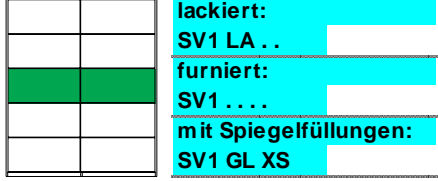

**Schrank mit 2 Schiebetüren**  
(B x H x T =) 276 x 225/238 x 67  
serienmäßige Inneneinteilung pro Element:  
2 Einlegeböden + 1 Stange

SC22 G 276  
SC23 G 276  
SCL 2S 276  
SCZ 2S 276

SV2.. = 2 Paar Füllungen

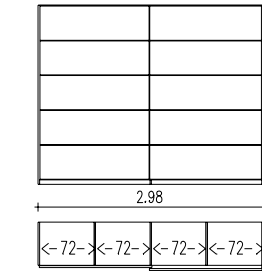
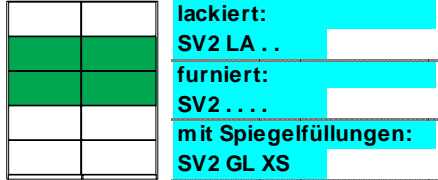

**Schrank mit 2 Schiebetüren**  
(B x H x T =) 298 x 225/238 x 67  
serienmäßige Inneneinteilung pro Element:  
2 Einlegeböden + 1 Stange

SC22 G 298  
SC23 G 298  
SCL 2S 298  
SCZ 2S 298

SV3.. = 3 Paar Füllungen

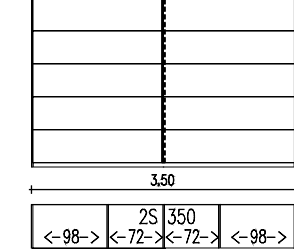
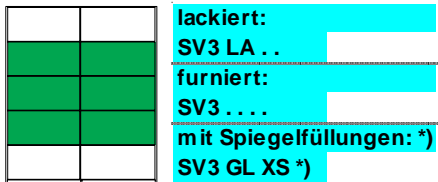

**Schrank mit 2 Schiebetüren**  
(B x H x T =) 350 x 225/238 x 67  
serienmäßige Inneneinteilung pro Element:  
2 Einlegeböden + 1 Stange

SC22 G 350 \*)  
SC23 G 350 \*)  
SCL 2S 350  
SCZ 2S 350

SV4.. = 4 Paar Füllungen



SV5.. = 5 Paar Füllungen

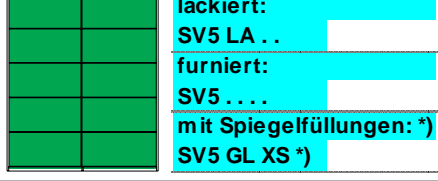

**\*) Achtung! Bei diesem Schrank „S.. 2S 350“ sind aus Gewichtsgründen maximal 2 Spiegelfüllungen pro Tür erlaubt!**

**INFO DREHTÜRENSCHRANK**

**Endlosschränke** mit Inneneinteilung und Federbändern

a) grifflos, mit Tip-On-Beschlägen  
Best.-Nr. "S-TO"

b) mit Griffen  
Best.-Nr. "S-WV"

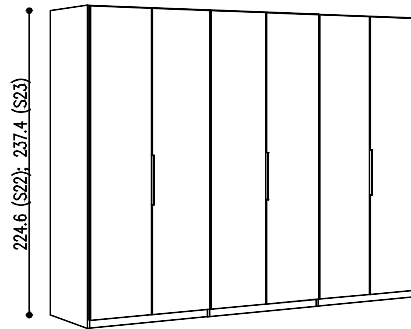
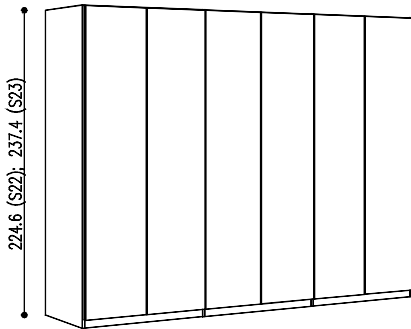

**Maße Schrank:**

**Schranksiefe**  
incl. Front (Tip-On-Beschlag:) ca. 60 cm  
incl. Griff: ca. 62 cm

**Schranksöhe S22** 224,6 cm

**Schranksöhe S23** 237,4 cm

**Achtung:** Schrankfolge immer von links nach rechts angeben!

Erforderliche Raumbreite für den Aufbau = Schrankbreite + 3,5 cm

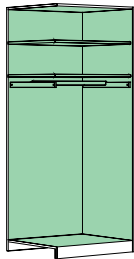

**Innenausführung:**  
melaminbeschichtet

serienmäßige  
Inneneinteilung:  
2 Fachböden +  
1 Kleiderstange  
pro Element

**Best.-Nr. Schrank - Erläuterungen zu den Folgeseiten**

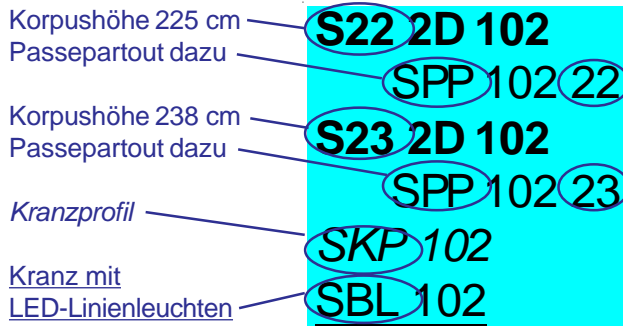

**Eine individuelle Schrankabwicklung** kann folgendermaßen erfolgen (s. S. 10 + 11):

1. Die Planung erfolgt immer von links nach rechts.
2. Der erste Schrank (links) muß ein Grundschränk sein.
3. Dieser kann mit Anbauschränken ergänzt werden.
4. **Eckschränke können nicht mit Anbauschränken kombiniert werden (für den Weiterbau sind Grundschränke erforderlich).**

**Achtung!**

Alle Abmessungen sind cirka-Maße. Änderungen im Rahmen des technischen Fortschritts in Form und Konstruktion behalten wir uns vor.

Beim Zusammentreffen von längs- und querfurnierten Oberflächen sind Farbunterschiede reflexionsbedingt und warentypisch.

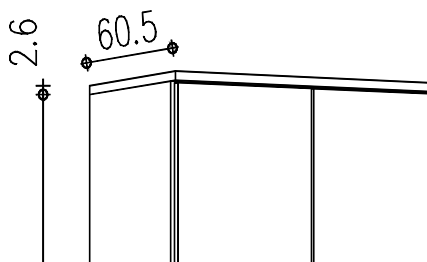

**Kranzprofil SKP (Aufpreis)**

- als optischer Akzent über den Schranktüren
- beidseitig korpusbündig
- Gesamttiefe ca. 60,5cm

<b>Schrankhöhe S22</b>	224,6 cm
incl. Kranzprofil	<b>227,2 cm</b>

<b>Schrankhöhe S23</b>	237,4 cm
incl. Kranzprofil	<b>240,0 cm</b>

Die Preise für das Kranzprofil stehen jeweils mit der Bezeichnung „SKP“ unter den Schrank- und Passepartoutpreisen!

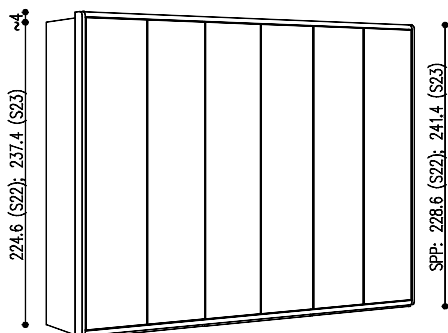

**Passepartout SPP**

- 4-seitiger Rahmen
- nur für **einzeilige Schränke ohne Ecke oder Schräge**
- **max. Breite 306cm**
- Gesamttiefe ca. 60cm
- Breite = Schrankbreite + 4,1cm
- Ausführung: furniert oder lackiert

<b>Schrankhöhe S22</b>	224,6 cm
incl. Passepartout	<b>228,6 cm</b>

<b>Schrankhöhe S23</b>	237,4 cm
incl. Passepartout	<b>241,4 cm</b>

Die Preise für den **Passepartout** stehen jeweils mit der Bezeichnung „SPP“ als Aufpreis unter dem Schrankpreis

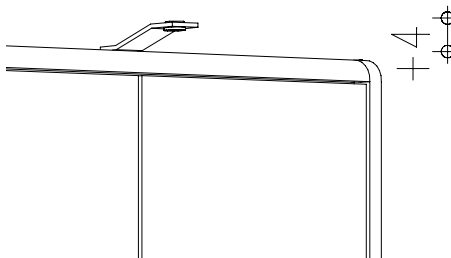

**LED-Schrankleuchte SL 010 M**

Anzahl der Schrankleuchten = Anzahl der Schrankelemente. Fußschalter und Netzteile werden kommissionsbezogen beige packt (Anzahl und Lage ist abhängig von der Schrankabwicklung).

Beleuchtung komplett pro SL

**Best.-Nr.  
SL 010 M**

<b>Schrankhöhe S22</b>	224,6 cm
incl. Schrankleuchte SL010	~ <b>229 cm</b>
incl. Kranzprofil + SL010	~ <b>232 cm</b>
incl. Passepartout + SL010	~ <b>233 cm</b>

<b>Schrankhöhe S23</b>	237,4 cm
incl. Schrankleuchte SL010	~ <b>242 cm</b>
incl. Kranzprofil + SL010	~ <b>245 cm</b>
incl. Passepartout + SL010	~ <b>246 cm</b>

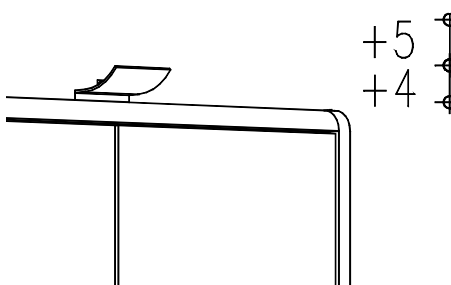

**Halogen-Schrankleuchte SL 011**

Anzahl der Schrankleuchten = Anzahl der Schrankelemente. Fußschalter und Trafos werden kommissionsbezogen beige packt (Anzahl und Lage ist abhängig von der Schrankabwicklung).

**Achtung: Sicherheitsabstand zur Decke muss mindestens 5 cm betragen!**

Beleuchtung komplett pro SL

**Best.-Nr.  
SL 011**

<b>Schrankhöhe S22</b>	224,6 cm
incl. Schrankleuchte SL011	~ <b>229 cm</b>
incl. Kranzprofil + SL011	~ <b>232 cm</b>
incl. Passepartout + SL011	~ <b>233 cm</b>

<b>Schrankhöhe S23</b>	237,4 cm
incl. Schrankleuchte SL011	~ <b>242 cm</b>
incl. Kranzprofil + SL011	~ <b>245 cm</b>
incl. Passepartout + SL011	~ <b>246 cm</b>

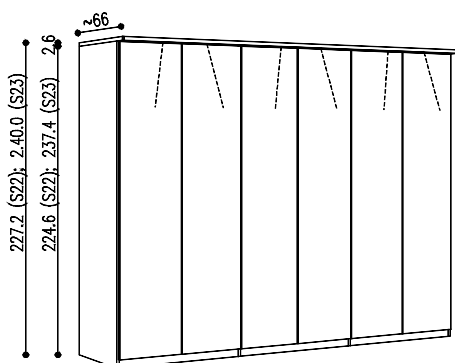

**LED-Kranzbeleuchtung SBL**

- beidseitig korpusbündig mit alufarbenen Abschlüssen links und rechts
- Gesamttiefe ca. 66cm
- 1 LED-Linienleuchte pro Element
- komplett mit Trafo, Fußschalter und Stecker

<b>Schrankhöhe S22</b>	224,6 cm
incl. LED-Kranz	~ <b>228 cm</b>

<b>Schrankhöhe S23</b>	237,4 cm
incl. LED-Kranz	~ <b>241 cm</b>

Die Preise für den **LED-Kranz** stehen jeweils mit der Bezeichnung "SBL..." als **Aufpreis** unter dem Schrankpreis

**EINZELCHRÄNKE DREHTÜREN**

<b>Schränkhöhe S22</b>	<b>224,6 cm</b>
incl. Kranzprofil "SKP"	<b>227,2 cm</b>
incl. LED-Kranz "SBL"	~ <b>228 cm</b>
incl. Passepartout "SPP"	<b>228,6 cm</b>
<b>Schränkhöhe S23</b>	<b>237,4 cm</b>
incl. Kranzprofil "SKP"	<b>240,0 cm</b>
incl. LED-Kranz "SBL"	~ <b>241 cm</b>
incl. Passepartout "SPP"	<b>241,4 cm</b>
<b>Schränkleuchte SL ...</b>	<b>+ 4 cm</b>
<b>Deckenabstand bei SL 011</b>	<b>+ 5 cm</b>

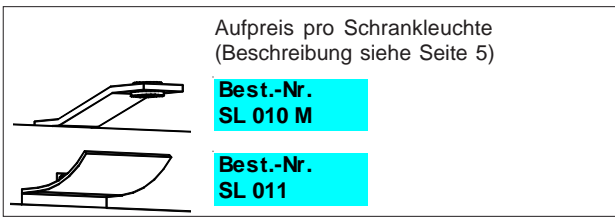

Die schraffierten Türen (Grundriss) sind schmale Türen (Raster 37cm)

Beschreibung:	Best.-Nr. Schrank	Kern-Buche, -Esche	Lack polar; Nussbaum_splint
	Passepartout	EUR	EUR
	Kranzprofil		
	LED-Kranz		
 <p>1-türig, <b>B = 39</b>; TR (Türe rechts); serienmäßige Einteilung (2 Einlegeböden + 1 Stange) <i>auf Wunsch: Türe links (bitte vermerken) <sup>1)</sup></i></p>	<b>S22 1D 039</b> <sup>1)</sup> SPP 039 22 <b>S23 1D 039</b> <sup>1)</sup> SPP 039 23 SKP 039 SBL 039		
 <p>1-türig, <b>B = 52</b>; TR (Türe rechts); serienmäßige Einteilung (2 Einlegeböden + 1 Stange) <i>auf Wunsch: Türe links (bitte vermerken) <sup>1)</sup></i></p>	<b>S22 1D 052</b> <sup>1)</sup> SPP 052 22 <b>S23 1D 052</b> <sup>1)</sup> SPP 052 23 SKP 052 SBL 052		
 <p>2-türig; <b>B = 76</b> serienmäßige Einteilung (2 Einlegeböden + 1 Stange)</p>	<b>S22 2D 076</b> SPP 076 22 <b>S23 2D 076</b> SPP 076 23 SKP 076 SBL 076		
 <p>2-türig; <b>B = 102</b> serienmäßige Einteilung (2 Einlegeböden + 1 Stange)</p>	<b>S22 2D 102</b> SPP 102 22 <b>S23 2D 102</b> SPP 102 23 SKP 102 SBL 102		
 <p>3-türig; <b>B = 113</b> serienmäßige Einteilung (2 Einlegeböden + 1 Stange)</p>	<b>S22 3D 113</b> SPP 113 22 <b>S23 3D 113</b> SPP 113 23 SKP 113 SBL 113		
 <p>3-türig; <b>B = 139</b> serienmäßige Einteilung (2 Einlegeböden + 1 Stange)</p>	<b>S22 3D 139</b> SPP 139 22 <b>S23 3D 139</b> SPP 139 23 SKP 139 SBL 139		
 <p>4-türig; <b>B = 150</b> serienmäßige Einteilung (2 Einlegeböden + 1 Stange)</p>	<b>S22 4D 150</b> SPP 150 22 <b>S23 4D 150</b> SPP 150 23 SKP 150 SBL 150		
 <p>3-türig; <b>B = 152</b> serienmäßige Einteilung (2 Einlegeböden + 1 Stange)</p>	<b>S22 3D 152</b> SPP 152 22 <b>S23 3D 152</b> SPP 152 23 SKP 152 SBL 152		

**Front-Varianten**

**Bitte Frontvarianten wählen!**

Werden mehrere Frontvarianten gewünscht, bitte **Türnummer von links** ergänzen!  
Bsp: Tür-Nr. 1,2,5+6:  
„FV NP NT“  
  
Tür-Nr. 3+4:  
„FV LA PL“

**Wenn nichts anderes bestellt ist, wird die Front in Korpusfarbe ausgeführt!**

Best.-Nr.	EUR
Aufpreis/Tür	
kern-buche	
FV BK NT	
kern-esche	
FV KENT	
esche_alpin	
FV ES AL	
nussbaum_splint	
FV NP NT	
lack_polar	
FV LA PL	
Spiegeltür:	
FV XS	

Alle Schränke eines Auftrags können entweder grifflos (Best.-Nr. "S-TO") oder mit Griff (Best.-Nr. "S-WV") ausgeführt werden  
  
(s. S. 4)

2-türige Elemente können mit offener Nische ausgeführt werden.

Details siehe S. 12

Best.-Nr.	EUR
Aufpreis/Element	
Nische 29cm hoch	
FN 29 ..	
Nische 66cm hoch	
FN 66 ..	

<b>Schrankhöhe S22</b>	<b>224,6 cm</b>
incl. Kranzprofil "SKP"	<b>227,2 cm</b>
incl. LED-Kranz "SBL"	~ <b>228 cm</b>
incl. Passepartout "SPP"	<b>228,6 cm</b>
<b>Schrankhöhe S23</b>	<b>237,4 cm</b>
incl. Kranzprofil "SKP"	<b>240,0 cm</b>
incl. LED-Kranz "SBL"	~ <b>241 cm</b>
incl. Passepartout "SPP"	<b>241,4 cm</b>
<b>Schrankleuchte SL ...</b>	<b>+ 4 cm</b>
<b>Deckenabstand bei SL 011</b>	<b>+ 5 cm</b>

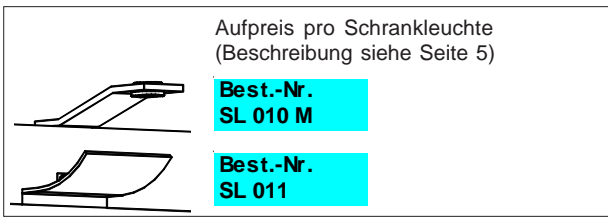

Best.-Nr.  
SL 010 M

Best.-Nr.  
SL 011

Die schraffierten Türen (Grundriss) sind schmale Türen (Raster 37cm)

Beschreibung:

Best.-Nr.  
Schrank  
Passepartout  
Kranzprofil  
LED-Kranz

Kern-  
Buche,  
- Esche

Lack polar;  
Nussbaum  
\_splint

EUR

EUR

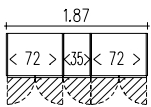

5-türig; **B = 187**  
 serienmäßige Einteilung  
 (2 Einlegeböden + 1 Stange)

**S22 5D 187**  
 SPP 187 22  
**S23 5D 187**  
 SPP 187 23  
 SKP 187  
 SBL 187

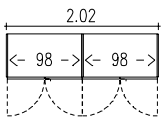

4-türig; **B = 202**  
 serienmäßige Einteilung  
 (2 Einlegeböden + 1 Stange)

**S22 4D 202**  
 SPP 202 22  
**S23 4D 202**  
 SPP 202 23  
 SKP 202  
 SBL 202

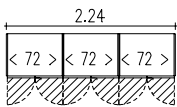

6-türig; **B = 224**  
 serienmäßige Einteilung  
 (2 Einlegeböden + 1 Stange)

**S22 6D 224**  
 SPP 224 22  
**S23 6D 224**  
 SPP 224 23  
 SKP 224  
 SBL 224

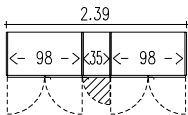

5-türig; **B = 239**  
 serienmäßige Einteilung  
 (2 Einlegeböden + 1 Stange)

**S22 5D 239**  
 SPP 239 22  
**S23 5D 239**  
 SPP 239 23  
 SKP 239  
 SBL 239

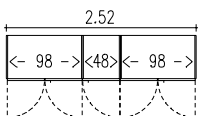

5-türig; **B = 252**  
 serienmäßige Einteilung  
 (2 Einlegeböden + 1 Stange)

**S22 5D 252**  
 SPP 252 22  
**S23 5D 252**  
 SPP 252 23  
 SKP 252  
 SBL 252

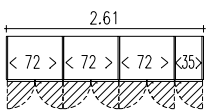

7-türig; **B = 261**  
 serienmäßige Einteilung  
 (2 Einlegeböden + 1 Stange)

**S22 7D 261**  
 SPP 261 22  
**S23 7D 261**  
 SPP 261 23  
 SKP 261  
 SBL 261

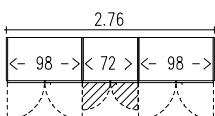

6-türig; **B = 276**  
 serienmäßige Einteilung  
 (2 Einlegeböden + 1 Stange)

**S22 6D 276**  
 SPP 276 22  
**S23 6D 276**  
 SPP 276 23  
 SKP 276  
 SBL 276

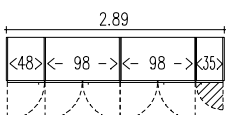

6-türig; **B = 289**  
 serienmäßige Einteilung  
 (2 Einlegeböden + 1 Stange)

**S22 6D 289**  
 SPP 289 22  
**S23 6D 289**  
 SPP 289 23  
 SKP 289  
 SBL 289

**Front-Varianten**

**Bitte Frontvarianten wählen!**

Werden mehrere Frontvarianten gewünscht, bitte

**Türnummer von links ergänzen!**

Bsp: Tür-Nr. 1,2,5+6:  
 „FV NP NT“

Tür-Nr. 3+4:  
 „FV LA PL“

**Wenn nichts anderes bestellt ist, wird die Front in Korpusfarbe ausgeführt!**

Best.-Nr.	EUR
Aufpreis/Tür	

kern-buche	
FV BK NT	
kern-esche	
FV KENT	
esche_alpin	
FV ES AL	
nussbaum_splint	
FV NP NT	
lack_polar	
FV LA PL	
Spiegeltür:	
FV XS	

Alle Schränke eines Auftrags können entweder grifflos (Best.-Nr. "S-TO")

oder mit Griff (Best.-Nr. "S-WV") ausgeführt werden

(s. S. 4)

2-türige Elemente können mit offener Nische ausgeführt werden.

Details siehe S. 12

Best.-Nr.	EUR
Aufpreis/Element	

Nische 29cm hoch

FN 29 ..	
----------	--

Nische 66cm hoch

FN 66 ..	
----------	--

## EINZELSCHRÄNKE DREHTÜREN

<b>Schränkhöhe S22</b>	<b>224,6 cm</b>
incl. Kranzprofil "SKP"	<b>227,2 cm</b>
incl. LED-Kranz "SBL"	~ <b>228 cm</b>
incl. Passepartout "SPP"	<b>228,6 cm</b>
<b>Schränkhöhe S23</b>	<b>237,4 cm</b>
incl. Kranzprofil "SKP"	<b>240,0 cm</b>
incl. LED-Kranz "SBL"	~ <b>241 cm</b>
incl. Passepartout "SPP"	<b>241,4 cm</b>
<b>Schränkleuchte SL ...</b>	<b>+ 4 cm</b>
<b>Deckenabstand bei SL 011</b>	<b>+ 5 cm</b>

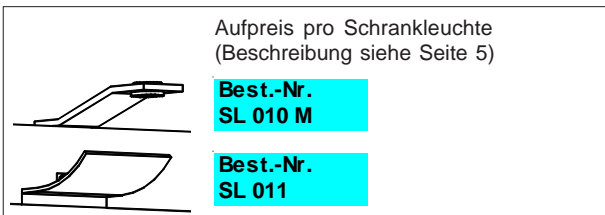

Aufpreis pro Schränkleuchte  
(Beschreibung siehe Seite 5)

Best.-Nr.  
SL 010 M

Best.-Nr.  
SL 011

Die schraffierten Türen  
(Grundriss) sind schmale  
Türen (Raster 37cm)

**Beschreibung:**

Best.-Nr.  
**Schrank**  
Passepartout  
Kranzprofil  
LED-Kranz

Kern-  
Buche,  
- Esche  
  
EUR

Lack polar;  
Nussbaum  
\_splint  
  
EUR

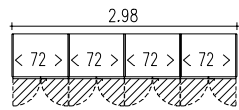

8-türig; **B = 298**  
serienmäßige Einteilung  
(2 Einlegeböden + 1 Stange)

**S22 8D 298**  
SPP 298 22  
**S23 8D 298**  
SPP 298 23  
SKP 298  
SBL 298

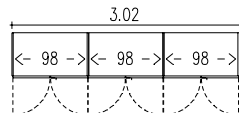

6-türig; **B = 302**  
serienmäßige Einteilung  
(2 Einlegeböden + 1 Stange)

**S22 6D 302**  
SPP 302 22  
**S23 6D 302**  
SPP 302 23  
SKP 302  
SBL 302

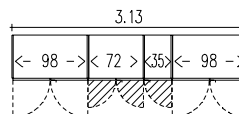

7-türig; **B = 313**  
serienmäßige Einteilung  
(2 Einlegeböden + 1 Stange)

**S22 7D 313**  
SPP 313 22  
**S23 7D 313**  
SPP 313 23  
SKP 313  
SBL 313

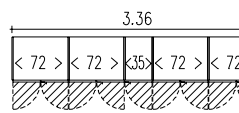

9-türig; **B = 336**  
serienmäßige Einteilung  
(2 Einlegeböden + 1 Stange)

**S22 9D 336**  
SPP 336 22  
**S23 9D 336**  
SPP 336 23  
SKP 336  
SBL 336

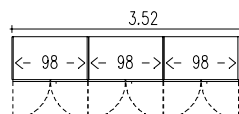

7-türig; **B = 352**  
serienmäßige Einteilung  
(2 Einlegeböden + 1 Stange)

**S22 7D 352**  
SPP 352 22  
**S23 7D 352**  
SPP 352 23  
SKP 352  
SBL 352

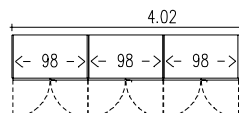

8-türig; **B = 402**  
serienmäßige Einteilung  
(2 Einlegeböden + 1 Stange)

**S22 8D 402**  
SPP 402 22  
**S23 8D 402**  
SPP 402 23  
SKP 402  
SBL 402

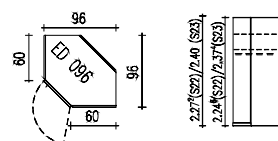

Schrank über Eck für 60 cm  
Schränktiefe mit Drehtüre TR;  
Einteilung : 2 Einlegeböden + 1  
Stange  
auf Wunsch: Türe links (bitte  
vermerken) <sup>1)</sup>

**S22 ED 096** <sup>1)</sup>  
**S23 ED 096** <sup>1)</sup>  
SKP E 096  
SBL E 096

Beim Eckschrank ist ein Weiterbau nur mit Grund- oder  
Einzelschränken möglich!

## Front- Varianten

**Bitte Frontvarianten  
wählen!**

Werden mehrere Front-  
varianten gewünscht,  
bitte

**Türnummer von links  
ergänzen!**

Bsp: Tür-Nr. 1,2,5+6:  
„FV NP NT“

Tür-Nr. 3+4:  
„FV LA PL“

**Wenn nichts anderes  
bestellt ist, wird die Front  
in Korpusfarbe ausge-  
führt!**

Best.-Nr.	EUR Aufpreis/Tür
kern-buche	
FV BK NT	
kern-esche	
FV KENT	
esche_alpin	
FV ES AL	
nussbaum_splint	
FV NP NT	
lack_polar	
FV LA PL	
Spiegeltür:	
FV XS	

Alle Schränke eines  
Auftrags können  
entweder grifflos  
(Best.-Nr. "S-TO")

oder mit Griff  
(Best.-Nr. "S-WV")  
ausgeführt werden

(s. S. 4)

2-türige Elemente  
können mit offener  
Nische ausgeführt  
werden.

Details siehe S. 12

Best.-Nr.	EUR Aufpreis/Element
Nische 29cm hoch	
<b>FN 29 ..</b>	
Nische 66cm hoch	
<b>FN 66 ..</b>	

<b>Schränkhöhe S22</b>	<b>224,6 cm</b>
incl. Kranzprofil "SKP"	227,2 cm
incl. LED-Kranz "SBL"	~ 228 cm
incl. Passepartout "SPP"	228,6 cm
<b>Schränkhöhe S23</b>	<b>237,4 cm</b>
incl. Kranzprofil "SKP"	240,0 cm
incl. LED-Kranz "SBL"	~ 241 cm
incl. Passepartout "SPP"	241,4 cm
<b>Schränkleuchte SL ...</b>	<b>+ 4 cm</b>
<b>Deckenabstand bei SL 011</b>	<b>+ 5 cm</b>

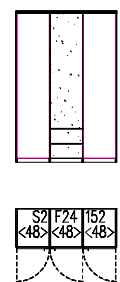
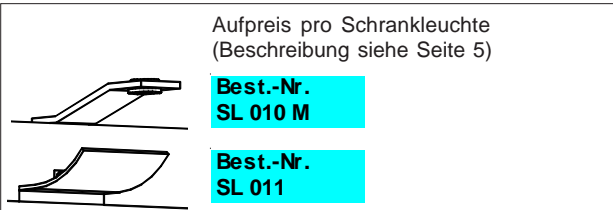

**Beschreibung:**

Funktionsschrank mit 2 Schüben, 3-türig; **B = 152**  
 serienmäßige Einteilung  
 (2 Einlegeböden + 1 Stange)

Best.-Nr. Schrank	Kern-Buche, -Esche	Lack polar; Nussbaum_splint
Passepartout		
Kranzprofil		
LED-Kranz	EUR	EUR
<b>S2 F24 152</b>		
SPP 152 22		
<b>S3 F24 152</b>		
SPP 152 23		
SKP 152		
SBL 152		

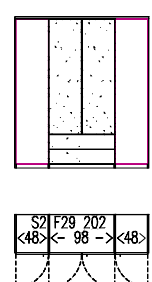

Funktionsschrank mit 2 Schüben, 4-türig; **B = 202**  
 serienmäßige Einteilung  
 (2 Einlegeböden + 1 Stange)

<b>S2 F29 202</b>		
SPP 202 22		
<b>S3 F29 202</b>		
SPP 202 23		
SKP 202		
SBL 202		

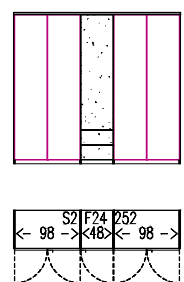

Funktionsschrank mit 2 Schüben, 5-türig; **B = 252**  
 serienmäßige Einteilung  
 (2 Einlegeböden + 1 Stange)

<b>S2 F24 252</b>		
SPP 252 22		
<b>S3 F24 252</b>		
SPP 252 23		
SKP 252		
SBL 252		

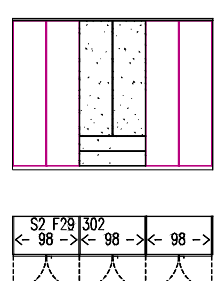

Funktionsschrank mit 2 Schüben, 6-türig; **B = 302**  
 serienmäßige Einteilung  
 (2 Einlegeböden + 1 Stange)

<b>S2 F29 302</b>		
SPP 302 22		
<b>S3 F29 302</b>		
SPP 302 23		
SKP 302		
SBL 302		

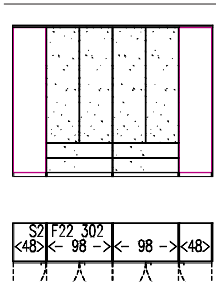

Funktionsschrank mit 4 Schüben, 6-türig; **B = 302**  
 serienmäßige Einteilung  
 (2 Einlegeböden + 1 Stange)

<b>S2 F22 302</b>		
SPP 302 22		
<b>S3 F22 302</b>		
SPP 302 23		
SKP 302		
SBL 302		

**Front-Varianten**

**Bitte Frontvarianten wählen!**

Werden mehrere Frontvarianten gewünscht, bitte Türnummer von links ergänzen!  
 Bsp: Tür-Nr. 1,2,5+6:  
 „FV NP NT“  
 Tür-Nr. 3+4:  
 „FV LA PL“

Wenn nichts anderes bestellt ist, wird die Front in Korpusfarbe ausgeführt!

Best.-Nr.	EUR
Aufpreis/Tür	
kern-buche	
FV BK NT	
kern-esche	
FV KENT	
esche_alpin	
FV ES AL	
nussbaum_splint	
FV NP NT	
lack_polar	
FV LA PL	
Spiegeltür:	
FV XS	

Alle Schränke eines Auftrags können entweder grifflos (Best.-Nr. "S-TO") oder mit Griff (Best.-Nr. "S-WV") ausgeführt werden  
 (s. S. 4)

**Frontvariante für Frontschübe**

Best.-Nr.	EUR
Aufpreis/Element	
kern-buche	
SFVS BK NT	
kern-esche	
SFVS KENT	
esche_alpin	
SFVS ES AL	
nussbaum_splint	
SFVS NP NT	
lack_polar	
SFVS LA PL	

Frontschübe nur mit Tip-On-Beschlag erhältlich!

## GRUNDSCHRÄNKE

<b>Schränkhöhe S22</b>	<b>224,6 cm</b>
incl. Kranzprofil "SKP"	<b>227,2 cm</b>
incl. LED-Kranz "SBL"	~ <b>228 cm</b>
incl. Passepartout "SPP"	<b>228,6 cm</b>
<b>Schränkhöhe S23</b>	<b>237,4 cm</b>
incl. Kranzprofil "SKP"	<b>240,0 cm</b>
incl. LED-Kranz "SBL"	~ <b>241 cm</b>
incl. Passepartout "SPP"	<b>241,4 cm</b>
<b>Schränkleuchte SL ...</b>	<b>+ 4 cm</b>
<b>Deckenabstand bei SL 011</b>	<b>+ 5 cm</b>

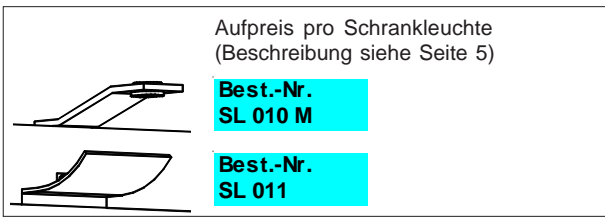

Aufpreis pro Schränkleuchte  
(Beschreibung siehe Seite 5)

**Best.-Nr.**  
**SL 010 M**

**Best.-Nr.**  
**SL 011**

Die schraffierten Türen  
(Grundriss) sind schmale  
Türen (Raster 37cm)

**Beschreibung:**

<b>Best.-Nr.</b>	<b>Kern- Buche, - Esche</b>	<b>Lack polar; Nussbaum _splint</b>
<b>Schränk</b>		
Passepartout		
Kranzprofil		
LED-Kranz	<b>EUR</b>	<b>EUR</b>

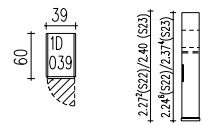

1-türig, **B = 39**; TR (Türe rechts);  
serienmäßige Einteilung  
(2 Einlegeböden + 1 Stange)  
*auf Wunsch: Türe links (bitte  
vermerken) <sup>1)</sup>*

**S22 1D 039** <sup>1)</sup>  
SPP 039 22  
**S23 1D 039** <sup>1)</sup>  
SPP 039 23  
SKP 039  
SBL 039

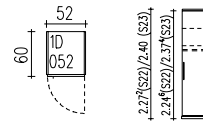

1-türig, **B = 52**; TR (Türe rechts);  
serienmäßige Einteilung  
(2 Einlegeböden + 1 Stange)  
*auf Wunsch: Türe links (bitte  
vermerken) <sup>1)</sup>*

**S22 1D 052** <sup>1)</sup>  
SPP 052 22  
**S23 1D 052** <sup>1)</sup>  
SPP 052 23  
SKP 052  
SBL 052

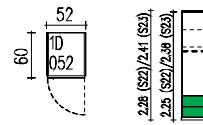

**2 Frontschubkästen** und ge-  
kürzte Tür zu diesem Element:  
**"FS2 48" zusätzlich bestellen!**

**Aufpreis/Element**  
**FS 2 48**

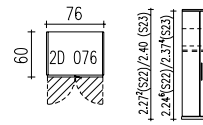

2-türig; **B = 76**  
serienmäßige Einteilung  
(2 Einlegeböden + 1 Stange)

**S22 2D 076**  
SPP 076 22  
**S23 2D 076**  
SPP 076 23  
SKP 076  
SBL 076

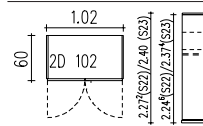

2-türig; **B = 102**  
serienmäßige Einteilung  
(2 Einlegeböden + 1 Stange)

**S22 2D 102**  
SPP 102 22  
**S23 2D 102**  
SPP 102 23  
SKP 102  
SBL 102

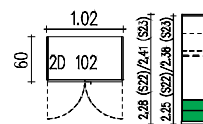

**2 Frontschubkästen** und ge-  
kürzte Türen zu diesem Element:  
**"FS2 98" zusätzlich bestellen!**

**Aufpreis/Element**  
**FS 2 98**

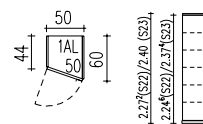

Grundschränk, links stehend, TL;  
abgeschrägt von 44 auf 60cm;  
**B=50**;  
Einteilung: 5 Fachböden;  
erweiterbar mit Anbauteilen

**S22 1A L50**  
**S23 1A L50**  
SKP 1AL50  
SBL 1AL50

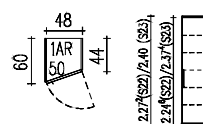

Einzelschränk, rechts stehend,  
TR;  
abgeschrägt von 60 auf 44cm;  
**B=50**;  
Einteilung: 5 Fachböden

**S22 1A R50**  
**S23 1A R50**  
SKP 1A R50  
SBL 1AR50

**Eckschränk siehe Seite 8**

## Front- Varianten

**Bitte Frontvarianten  
wählen!**

Werden mehrere Front-  
varianten gewünscht,  
bitte

**Türnummer von links  
ergänzen!**

Bsp: Tür-Nr. 1,2,5+6:  
„FV NP NT“

Tür-Nr. 3+4:  
„FV LA PL“

**Wenn nichts anderes  
bestellt ist, wird die Front  
in Korpusfarbe ausge-  
führt!**

<b>Best.-Nr.</b>	<b>EUR</b>
<b>Aufpreis/Tür</b>	
kern-buche	
FV BK NT	
kern-esche	
FV KENT	
esche_alpin	
FV ES AL	
nussbaum_splint	
FV NP NT	
lack_polar	
FV LA PL	
Spiegeltür:	
FV XS	

Alle Schränke eines  
Auftrags können  
entweder grifflos  
(Best.-Nr. "S-TO")

oder mit Griff  
(Best.-Nr. "S-WV")  
ausgeführt werden

(s. S. 4)

2-türige Elemente  
ohne Schubkästen  
können mit offener  
Nische ausgeführt  
werden.

Details siehe S. 12

<b>Best.-Nr.</b>	<b>EUR</b>
<b>Aufpreis/Element</b>	
Nische 29cm hoch	
FN 29 ..	
Nische 66cm hoch	
FN 66 ..	

<b>Schrankhöhe S22</b>	<b>224,6 cm</b>
incl. Kranzprofil "SKP"	<b>227,2 cm</b>
incl. LED-Kranz "SBL"	~ <b>228 cm</b>
incl. Passepartout "SPP"	<b>228,6 cm</b>
<b>Schrankhöhe S23</b>	<b>237,4 cm</b>
incl. Kranzprofil "SKP"	<b>240,0 cm</b>
incl. LED-Kranz "SBL"	~ <b>241 cm</b>
incl. Passepartout "SPP"	<b>241,4 cm</b>
<b>Schrankleuchte SL ...</b>	<b>+ 4 cm</b>
<b>Deckenabstand bei SL 011</b>	<b>+ 5 cm</b>

Alle 60cm tiefen Anbauelemente besitzen eine Anschluß-Mittelseite und eignen sich ausschließlich zum "Einsetzen" in einen bestehenden **Grundschränk**.

Die schraffierten Türen (Grundriss) sind schmale Türen (Raster 37cm)

Best.-Nr. Schrank	Kern-Buche, -Esche	Lack polar; Nussbaum_splint
Passepartout Kranzprofil LED-Kranz	EUR	EUR
<b>S22 AD 037</b> <sup>1)</sup> SPP A037 <b>S23 AD 037</b> <sup>1)</sup> SPP A037 SKP A037 SBL A037		
<b>S22 AD 050</b> <sup>1)</sup> SPP A050 <b>S23 AD 050</b> <sup>1)</sup> SPP A050 SKP A050 SBL A050		
<b>Aufpreis/Element</b>		
<b>FS 2 48</b>		
<b>S22 AD 074</b> SPP A074 <b>S23 AD 074</b> SPP A074 SKP A074 SBL A074		
<b>S22 AD 100</b> SPP A100 <b>S23 AD 100</b> SPP A100 SKP A100 SBL A100		
<b>Aufpreis/Element</b>		
<b>FS 2 98</b>		
<b>S22 AAR 48</b> <b>S23 AAR 48</b> SKP AAR48 SBL AAR48		

**Front-Varianten**

**Bitte Frontvarianten wählen!**

Werden mehrere Frontvarianten gewünscht, bitte **Türnummer von links** ergänzen!  
 Bsp: Tür-Nr. 1,2,5+6:  
 „FV NP NT“  
 Tür-Nr. 3+4:  
 „FV LA PL“

Wenn nichts anderes bestellt ist, wird die Front in Korpusfarbe ausgeführt!

Best.-Nr.	EUR
<b>Aufpreis/Tür</b>	
kern-buche	
FV BK NT	
kern-esche	
FV KENT	
esche_alpin	
FV ES AL	
nussbaum_splint	
FV NP NT	
lack_polar	
FV LA PL	
Spiegeltür:	
FV XS	

Alle Schränke eines Auftrags können entweder grifflos (Best.-Nr. "S-TO") oder mit Griff (Best.-Nr. "S-WV") ausgeführt werden  
 (s. S. 4)

2-türige Elemente ohne Schubkästen können mit offener Nische ausgeführt werden. Details siehe S. 12

Best.-Nr.	EUR
<b>Aufpreis/Element</b>	
Nische 29cm hoch	
FN 29 ..	
Nische 66cm hoch	
FN 66 ..	

**Eine individuelle Schrankabwicklung** kann folgendermaßen erfolgen:

1. Die Planung erfolgt immer von links nach rechts.
2. Der erste Schrank (links) muß ein Grundschränk sein.
3. Dieser kann mit Anbauschränken ergänzt werden.
4. **Eckschränke können nicht mit Anbauschränken kombiniert werden (für den Weiterbau sind Grundschränke erforderlich).**

**SCHRANKNISCH**

Die Schranknische kann nicht mit Frontschubkästen (Funktionselementen) kombiniert werden!  
**Die Nische wird in der Korpusfarbe des Schrankes ausgeführt!**

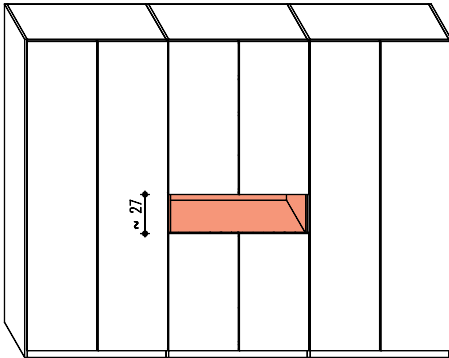

**Beschreibung**

Für 2-türige Elemente kann eine offene Nische bestellt werden. Diese besteht aus einem separaten Korpus, der über Beschläge in das Element eingebaut wird.

Die Fronten werden geteilt.

**Nischen nur möglich bei furnierten Türen oder Lacktüren.**

Nische 29cm hoch für Breite 72cm  
Nische 29cm hoch für Breite 98cm  
(die lichte Tiefe beträgt ca. 45cm)

Serienmäßige Inneneinteilung für Elemente mit Nische 29cm hoch:  
2 Fachböden (hinter den Türen)

**Best.-Nr.**

**EUR  
Aufpreis/Element**

**FN 29 72  
FN 29 98**

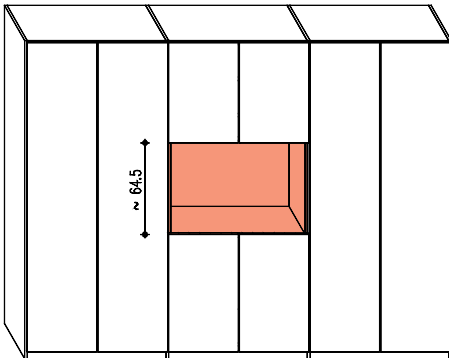

Nische 66cm hoch für Breite 72cm  
Nische 66cm hoch für Breite 98cm  
(die lichte Tiefe beträgt ca. 45cm)

Serienmäßige Inneneinteilung für Elemente mit Nische 66cm hoch:  
2 Fachböden (hinter den Türen)

**FN 66 72  
FN 66 98**

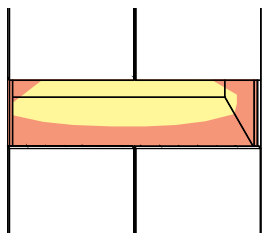

indirekte Beleuchtung  
(für beide Höhen erhältlich)

für Nische 72cm breit  
für Nische 98cm breit

(bestehend aus Leuchtstoffröhre 220V mit Fußschalter, Befestigungsmaterial und Blende 6cm hoch)

**SL N 72  
SL N 98**

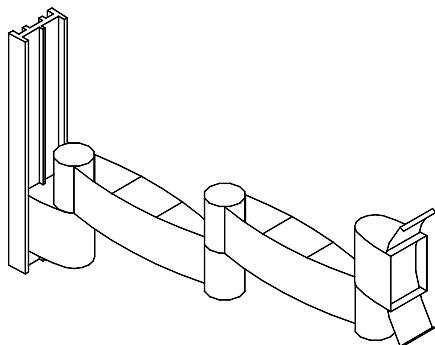





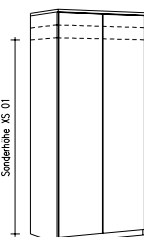
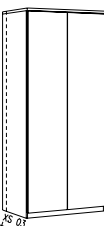
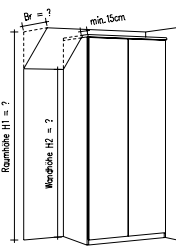
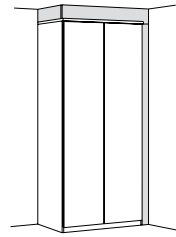
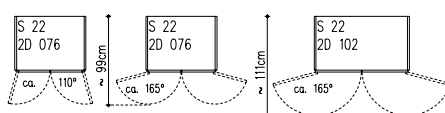
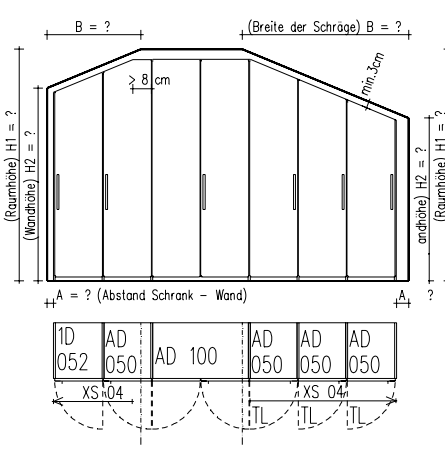



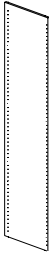

Halter für Flachbildschirm bis 32 kg, Aluminium, ausziehbar + schwenkbar; zur Befestigung an Nischenrückwand (für Nischenhöhe 66cm)

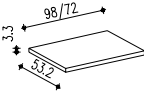
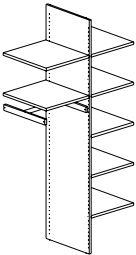
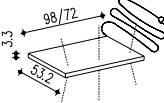
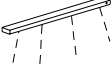
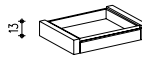
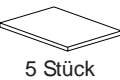
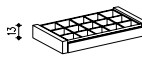
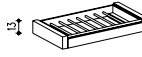
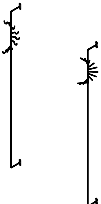
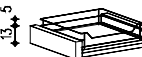
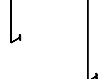
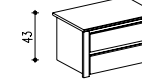
**FN H28**

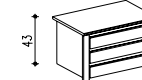
	Beschreibung	Best.-Nr.	EUR				
 <p><b>Eine Höhenkürzung von Spiegeltüren verlängert die Lieferzeit um 10 Arbeitstage!</b></p>	<p><b>Schrank in Sonderhöhe XS 01</b>                  - nur möglich bei furnierten oder lackierten Drehtüren -                  Kürzungen von oben im 128mm-Raster auf 212 oder 199 cm sind möglich</p> <p>Mehrpreis pro Türe                  Mehrpreis pro Spiegeltüre</p> <p>Höhenkürzung Passepartout</p>	<p>XS 01                  XS 01 S                  XS 01 P</p>					
 <p><b>Bei Eckschränken und Schränken mit Frontschubkästen nicht möglich !</b></p>	<p>Schrankkorpus in <b>Sondertiefe XS 03</b>                  Schranktiefen (incl. Tür, ohne Griff) von 58, 53, 49 und 44 cm sind möglich</p> <p>Mehrpreis pro Element</p> <p>(Weitere Sondertiefen auf Anfrage)</p>	<p>XS 03</p>					
 <p><b>Bei Eckschränken und Elementen mit Tiefenversatz (...ED096,...1AL50, ...AAR48) nicht möglich !</b></p>	<p><b>Korpusabschrägung nach hinten XS 05</b>                  benötigte Maße:                  Raumhöhe <math>H1 = ?</math>                  Wandhöhe <math>H2 = ?</math>                  Breite der Schräge im Grundriss <math>Br = ?</math></p>	<p>1.Element                  XS 05                  Folgeelemente                  XS 05f</p>	<p>Mehrpreis pro Element</p>				
	<p><b>Zubehör Blenden ZB</b>, 19mm dick (eine Fläche lackiert)  <b>Bitte Maße in cm angeben!</b>                  Freie Maße bis max. 237,4 x 57 cm                  (Sondergrößen gestoßen bzw. auf Anfrage)</p>	<p>ZB ...                  kern-buche                  kern-esche                  esche_alpin                  nussbaum                  lack_polar                  Mindestpr.                  Kantenspreis pro Meter</p>	<table border="1"> <tr><td>Preis/m<sup>2</sup></td></tr> <tr><td> </td></tr> <tr><td> </td></tr> <tr><td> </td></tr> </table>	Preis/m <sup>2</sup>			
Preis/m <sup>2</sup>							
 <p><b>Bei Eckschränken und Elementen mit Tiefenversatz (...ED096, ...1AL50, ...AAR48) nicht möglich !</b></p>	<p><b>165°-Bänder = Zubehör Z 001</b>  <b>Einschränkungen:</b>                  - nur für Schränke mit Winkel von 90° zwischen Drehtür + Schrankseite</p>	<p>Z 001 TO</p>					
 <p><b>Bei Eckschränken nicht möglich !</b></p>	<p><b>Seitliche Abschrägung XS 04</b>                  - nur möglich bei furnierten oder lackierten Drehtüren mit Griffen</p> <p>benötigte Maße:                  Raumhöhe <math>H1 = ?</math>                  Wandhöhe <math>H2 = ?</math>                  Breite der Schräge im Grundriss <math>B = ?</math></p> <p><b>Achtung:</b>                  nur möglich mit 95°-Bändern (Einschränkungen in der Bedienbarkeit!)                  Mit Passepartout oder Kranz nicht möglich!                  Der Abstand zwischen Türoberkante und Dachschräge muß mind. 3cm betragen (kann verblendet werden, ebenso wie der seitl. Abstand A).                  Bei einer Abschrägung nach links sind alle Türen im Schrägbereich rechts angeschlagen.                  Bei einer Abschrägung nach rechts sind alle Türen im Schrägbereich links angeschlagen.</p>	<p>1.Tür                  XS 04                  Folgetüren                  XS 04f</p>	<p>Mehrpreis pro Türe</p>				

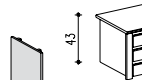
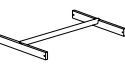
## INNENEINTEILUNG

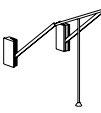
LeoLayout

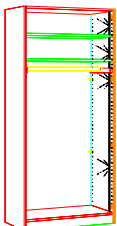
Beschreibung	Best.-Nr.	EUR	Beschreibung	Best.-Nr.	EUR
 <b>Einlegeboden</b>	<b>SE 35</b> <b>SE 48</b> <b>SE 72</b> <b>SE 98</b>		 <b>Mittelwand</b> <b>MW 22</b> für 225 cm hohe Schränke <b>MW 22C</b>	<b>MW 22</b> <b>MW 22C</b>	
 <b>Einlegeboden</b> für abgeschrägten Schrank	<b>SEA A48</b>		<b>MW 23</b> für 238 cm hohe Schränke <b>MW 23C</b>	<b>MW 23</b> <b>MW 23C</b>	
 <b>Einlegeboden</b> für Eckschrank	<b>SEE 096</b>		Zusatz „C“ für Schwebetürschränke		
 <b>Glasfachboden</b> mit ALU-Umrandung	<b>SEG 72</b> <b>SEG 98</b>		 <b>Wäscheeinteilung mit Mittelwand</b> <b>WM 22 098</b> = 1 MW 22 + 7 SE 48 + 1 ST 48 für S22 AD 100	<b>WM 22 098</b> <b>WM 22 098C</b>	Aufpreis
 <b>Glasfachboden</b> mit integrierter Leuchtstoffröhre, Schalter + 220V-Flachstecker	<b>SEG 72 B</b> <b>SEG 98 B</b>		<b>WM 23 098</b> = 1 MW 23 + 7 SE 48 + 1 ST 48 für S23 AD 100	<b>WM 23 098</b> <b>WM 23 098C</b>	Aufpreis
 <b>Schrankinnenleuchte</b> zur Befestigung an Einlege- oder Oberboden; mit 220V-Flachstecker + IR-Lichtschranke	<b>SIL 072</b> <b>SIL 098</b>		für Schwebetüren ungeeignet!		
 <b>Schrankinnenzug</b> als Vollauszug	<b>SI 35</b> <b>SI 48</b> <b>SI 72</b> <b>SI 98</b>		 <b>Wäscheeinteilung</b> <b>WE 048</b> = 5 SE 48 f. Anbauelement 50cm breit	<b>WE 048</b>	Aufpreis
 <b>Schrankinnenzug</b> mit Einteilung aus Massivholz	<b>SIVE 72</b> <b>SIVE 98</b>		anstatt serienmäßiger Einteilung		
 <b>Schrankinnenzug</b> für 5 (SIVH-72) bzw. für 7 (SIVH-98) Hosen zum Hängen	<b>SIVH 72</b> <b>SIVH 98</b>		 <b>Gürtelhalter</b> drehbar, ca. 133 cm hoch	<b>GD 001</b>	
 <b>Wäscheauszug</b> mit Relingsystem	<b>SW 072</b> <b>SW 098</b>		 <b>Krawattenhalter</b> drehbar, ca. 133 cm hoch	<b>KD 001</b>	
 <b>Schrankinnenzug-Container</b> - mit 2 hohen Auszügen	<b>SIC2-48</b> <b>SIC2-72</b> <b>SIC2-98</b>		 <b>Gürtel- und Krawattenhalter</b> schwenkbar, ca. 34 cm hoch	<b>GK 001</b>	
 <b>Schrankinnenzug-Container</b> - mit 3 Auszügen	<b>SIC3-48</b> <b>SIC3-72</b> <b>SIC3-98</b>		 <b>Garderobenbügel</b> schwenkbar, ca. 34 cm hoch	<b>GB 001</b>	
 freistellbar nur mit Zusatzseite <b>SIC ZS</b>	<b>SIC ZS</b>		 <b>Kleiderstange</b> zur Befestigung in Lochreihe  (für Korpus-tiefenkürzung nicht bzw. nur bedingt geeignet)	<b>ST 35</b> <b>ST 48</b> <b>ST 72</b> <b>ST 98</b> <b>STE 096</b>	
 <b>Türinnenspiegel</b> breit <b>TI 001</b> ca. 135 x 31 cm	<b>TI 001</b>		 <b>Garderobenlift</b> 72cm Innenmaß 98cm Innenmaß  Umbau-Set für Schwebetüren/ Mittelseite	<b>GL 72</b> <b>GL 98</b>  <b>GL DA</b>	
 schmal <b>TI 003</b> ca. 135 x 21 cm	<b>TI 003</b>		 <b>LED-Schrankinnenseitenbeleuchtung</b> (mit 4 Power-LED's; Steuerung über Sensor)	<b>SIS LED</b>	
			wird hinter Griffüre eingefräst! Bitte Element-Nr. von links angeben!		

	Beschreibung (B x H x T)	Best.-Nr.	Kern- Buche, - Esche EUR	Lack polar; Nussbaum _splint EUR																																																												
	<b>Hängeschrank, 1-türig</b> (43 x 78 x 26) incl. 2 Fächer  TR (Türe rechts) <i>auf Wunsch: Türe links (bitte vermerken)</i>	<b>HS T1 43</b>																																																														
	<b>Hängeschrank, 1-türig</b> (57 x 78 x 26) incl. 2 Fächer  TR (Türe rechts) <i>auf Wunsch: Türe links (bitte vermerken)</i>	<b>HS T1 57</b>																																																														
<div style="background-color: #008000; color: white; padding: 5px; text-align: center;"><b>Frontvarianten:</b></div> <div style="display: flex; justify-content: space-around; align-items: flex-start;"> <div data-bbox="95 873 542 1008"> <p><i>Beispiel für 2 HS T1 43 + HB18</i></p> </div> <div data-bbox="542 873 1053 1187"> <p><b>Türen in ...</b>                      ... kern-buche                      ... kern-esche                      ... esche_alpin                      ... nussbaum_splint                      ... lack_polar</p> </div> <div data-bbox="1053 873 1204 1187"> <p><b>KFVT ..</b>                      KFVT BK NT                      KFVT KE NT                      KFVT ES AL                      KFVT NP NT                      KFVT LA PL</p> </div> </div> <div style="display: flex; justify-content: space-around; align-items: flex-start; margin-top: 20px;"> <div data-bbox="95 1030 542 1187"> <p><i>Beispiel für 2 HS T1 57 + HB18</i></p> </div> </div>																																																																
	<table border="1" style="width: 100%; border-collapse: collapse;"> <thead> <tr> <th></th> <th>Bettbreite</th> <th>B x T Außenmaß</th> <th>Best.-Nr.</th> <th>Kern- Buche, - Esche EUR</th> <th>Lack polar; Nussbaum _splint EUR</th> </tr> </thead> <tbody> <tr> <td><b>Hängebord</b></td> <td>200 [cm]</td> <td>210 x 20</td> <td><b>HB 20</b></td> <td></td> <td></td> </tr> <tr> <td>mit unsichtbaren</td> <td>180 [cm]</td> <td>190 x 20</td> <td><b>HB 18</b></td> <td></td> <td></td> </tr> <tr> <td>Beschlägen</td> <td>160 [cm]</td> <td>170 x 20</td> <td><b>HB 16</b></td> <td></td> <td></td> </tr> <tr> <td></td> <td>140 [cm]</td> <td>150 x 20</td> <td><b>HB 14</b></td> <td></td> <td></td> </tr> <tr> <td>passend zu den</td> <td>120 [cm]</td> <td>130 x 20</td> <td><b>HB 12</b></td> <td></td> <td></td> </tr> <tr> <td>Bettbreiten</td> <td>100 [cm]</td> <td>110 x 20</td> <td><b>HB 10</b></td> <td></td> <td></td> </tr> <tr> <td></td> <td>090 [cm]</td> <td>100 x 20</td> <td><b>HB 09</b></td> <td></td> <td></td> </tr> <tr> <td>...</td> <td></td> <td></td> <td></td> <td></td> <td></td> </tr> <tr> <td>in Wunschlänge:</td> <td><b>bis 275 cm</b></td> <td><b>??? x 20</b></td> <td><b>HB WL</b></td> <td></td> <td></td> </tr> </tbody> </table>		Bettbreite	B x T Außenmaß	Best.-Nr.	Kern- Buche, - Esche EUR	Lack polar; Nussbaum _splint EUR	<b>Hängebord</b>	200 [cm]	210 x 20	<b>HB 20</b>			mit unsichtbaren	180 [cm]	190 x 20	<b>HB 18</b>			Beschlägen	160 [cm]	170 x 20	<b>HB 16</b>				140 [cm]	150 x 20	<b>HB 14</b>			passend zu den	120 [cm]	130 x 20	<b>HB 12</b>			Bettbreiten	100 [cm]	110 x 20	<b>HB 10</b>				090 [cm]	100 x 20	<b>HB 09</b>			...						in Wunschlänge:	<b>bis 275 cm</b>	<b>??? x 20</b>	<b>HB WL</b>					
	Bettbreite	B x T Außenmaß	Best.-Nr.	Kern- Buche, - Esche EUR	Lack polar; Nussbaum _splint EUR																																																											
<b>Hängebord</b>	200 [cm]	210 x 20	<b>HB 20</b>																																																													
mit unsichtbaren	180 [cm]	190 x 20	<b>HB 18</b>																																																													
Beschlägen	160 [cm]	170 x 20	<b>HB 16</b>																																																													
	140 [cm]	150 x 20	<b>HB 14</b>																																																													
passend zu den	120 [cm]	130 x 20	<b>HB 12</b>																																																													
Bettbreiten	100 [cm]	110 x 20	<b>HB 10</b>																																																													
	090 [cm]	100 x 20	<b>HB 09</b>																																																													
...																																																																
in Wunschlänge:	<b>bis 275 cm</b>	<b>??? x 20</b>	<b>HB WL</b>																																																													
	<p><b>Garderobe, offen (45cm breit)</b>  <b>mit Stange: 61 cm breit</b>                      mit 1 Ablage und Schubkasten-                      container mit 2 Schüben                      mit Tip-On-Beschlag                      (ohne Griffe)                      (B x H x T = 61 x 211 x 42)                      rechts oder links am Korpus zu                      befestigen!</p>	<p><b>G45</b></p> <p>Frontvariante für Schubkästen</p> <table border="1" style="width: 100%; border-collapse: collapse;"> <thead> <tr> <th>Best.-Nr.</th> <th>EUR</th> </tr> </thead> <tbody> <tr> <td><b>kern-buche</b> SFVS BK NT</td> <td></td> </tr> <tr> <td><b>kern-esche</b> SFVS KE NT</td> <td></td> </tr> <tr> <td><b>esche_alpin</b> SFVS ES AL</td> <td></td> </tr> <tr> <td><b>nussbaum_splint</b> SFVS NP NT</td> <td></td> </tr> <tr> <td><b>lack_polar</b> SFVS LA PL</td> <td></td> </tr> </tbody> </table>	Best.-Nr.	EUR	<b>kern-buche</b> SFVS BK NT		<b>kern-esche</b> SFVS KE NT		<b>esche_alpin</b> SFVS ES AL		<b>nussbaum_splint</b> SFVS NP NT		<b>lack_polar</b> SFVS LA PL																																																			
Best.-Nr.	EUR																																																															
<b>kern-buche</b> SFVS BK NT																																																																
<b>kern-esche</b> SFVS KE NT																																																																
<b>esche_alpin</b> SFVS ES AL																																																																
<b>nussbaum_splint</b> SFVS NP NT																																																																
<b>lack_polar</b> SFVS LA PL																																																																

**BETTEN + ZUBEHÖR**

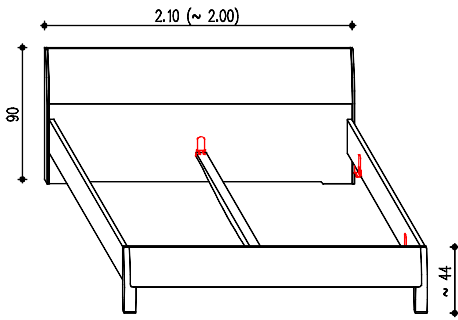

**Beschreibung:**

Doppelbett mit gewölbtem Kopf- und Fußteil, mit Bettmittelbalken ohne Konsolen!

**Technische Maße:**

Bettseitenoberkante: 44cm  
Rostauflagenhöhe: ~22-29cm  
Einlegetiefe: ~22-15cm

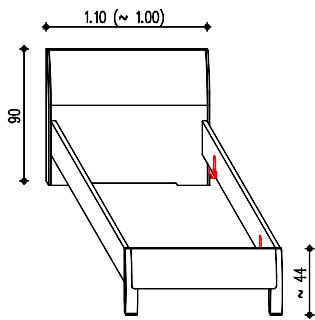

**Beschreibung:**

Einzelbett mit gewölbtem Kopf- und Fußteil, ohne Konsolen!

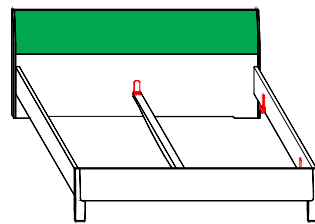

**Absetzung**

gewölbtes Kopfteil in...

**Best.-Nr.**

**Beschreibung**  
Kopfteilfüllung in  
kern-buche  
kern-esche  
esche\_alpin  
nussbaum\_splint  
lack\_polar

BKF TL NR Textilleder nero  
BKF TL WS Textilleder weiß

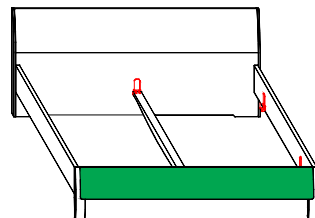

**Absetzung**

Fußteifüllung in...

**Best.-Nr.**

**Beschreibung**  
Fußteifüllung in  
kern-buche  
kern-esche  
esche\_alpin  
nussbaum\_splint  
lack\_polar

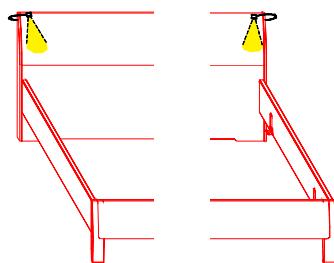

**1 Paar LED-Leseleuchten mit flexiblem Hals** incl. Trafo, Kippschalter und Befestigungsmaterial (Kopfteil wird modifiziert)

**1 LED-Leseleuchte** (wie oben)  
**Befestigung links am Bett**

**1 LED-Leseleuchte** (wie oben)  
**Befestigung rechts am Bett**

Best.-Nr.	B x T Innenmaß	B x T Außenmaß	Kern- Buche, - Esche EUR	Lack polar; Nussbaum _splint EUR
BF 0 2019	200 x 190	210 x 202		
BF 0 2020	200 x 200	210 x 212		
BF 0 2021	200 x 210	210 x 222		
BF 0 2022	200 x 220	210 x 232		
BF 0 1819	180 x 190	190 x 202		
BF 0 1820	180 x 200	190 x 212		
BF 0 1821	180 x 210	190 x 222		
BF 0 1822	180 x 220	190 x 232		
BF 0 1619	160 x 190	170 x 202		
BF 0 1620	160 x 200	170 x 212		
BF 0 1621	160 x 210	170 x 222		
BF 0 1622	160 x 220	170 x 232		
BF 0 1419	140 x 190	150 x 202		
BF 0 1420	140 x 200	150 x 212		
BF 0 1421	140 x 210	150 x 222		
BF 0 1422	140 x 220	150 x 232		
BF 0 1219	120 x 190	130 x 202		
BF 0 1220	120 x 200	130 x 212		
BF 0 1221	120 x 210	130 x 222		
BF 0 1222	120 x 220	130 x 232		
BF 0 1019	100 x 190	110 x 202		
BF 0 1020	100 x 200	110 x 212		
BF 0 1021	100 x 210	110 x 222		
BF 0 1022	100 x 220	110 x 232		
BF 0 0919	090 x 190	100 x 202		
BF 0 0920	090 x 200	100 x 212		
BF 0 0921	090 x 210	100 x 222		
BF 0 0922	090 x 220	100 x 232		

Best.-Nr.	EUR Aufpreis
XBL 11P	
XBL 11L	
XBL 11R	

**KONSOLEN + ZUBEHÖR**

Frontvarianten siehe unten

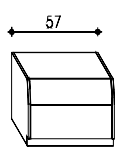

**Konsole**  
 mit 2 Schubkästen  
 (B x H x T = 57 x 44 x 44)     **Stück**

Best.-Nr.	Kern-Buche, -Esche EUR	Lack polar; Nussbaum_splint EUR
K3 S2 57		

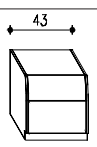

**Konsole**  
 mit 2 Schubkästen  
 (B x H x T = 43 x 44 x 44)     **Stück**

K3 S2 43		
----------	--	--

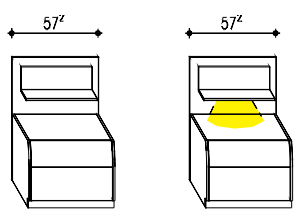

**Konsole**  
 mit 2 Schubkästen  
 (B x H x T = 57,2 x 82 x 46)  
 incl. Paneel mit Ablage, links v. Bett

KP S2 57 L		
KP S2 57 L B		
KP S2 57 R		

Der Schalter für die LED-Paneelbeleuchtung wird ins Kopfteil des Bettes seitlich eingebohrt

... mit LED-Beleuchtung  
 incl. Paneel mit Ablage, rechts v. Bett

KP S2 57 R B		
--------------	--	--

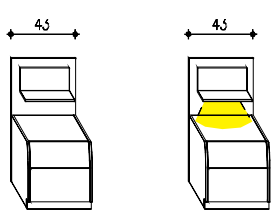

**Konsole**  
 mit 2 Schubkästen  
 (B x H x T = 43 x 82 x 46)  
 incl. Paneel mit Ablage, links v. Bett

KP S2 43 L		
KP S2 43 L B		
KP S2 43 R		
KP S2 43 R B		

... mit LED-Beleuchtung  
 incl. Paneel mit Ablage, rechts v. Bett  
 ... mit LED-Beleuchtung

**Frontvarianten:**

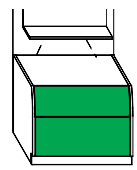

**Schubkasten-Vorderstücke in ...**  
 kern-buche  
 kern-esche  
 esche\_alpin  
 nussbaum\_splint  
 lack\_polar

Best.-Nr.	EUR Aufpreis
KFVS ..	
KFVS BK NT	
KFVS KENT	
KFVS ES AL	
KFVS NP NT	
KFVS LA PL	

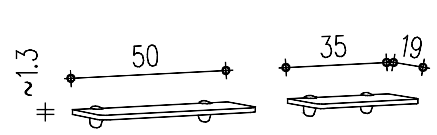

**Wandbord**  
 mit Tablarträger für Wandbefestigung  
 für Konsole 57cm  
 (B x H x T = 50 x 6,5 x 19)

WB 50	
WB 35	

für Konsole 43cm  
 (B x H x T = 35 x 6,5 x 19)

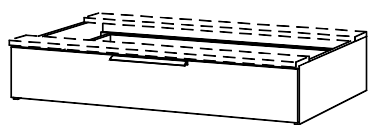

**Bett Schubkasten (Stück)**  
 (B x H x T = 120 x 20 x 84)  
 Lichtmaße ca. 105 x 14 x 77  
**Mindestbettbreite: 90cm (180cm)**  
 incl. Beschläge zur Befestigung an den Bettseiten

BZ 21-90	
----------	--

**Für Motorrahmen und Unterbettbeleuchtung nicht geeignet!**

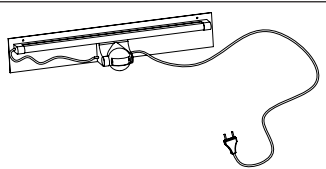

**Unterbettbeleuchtung mit Bewegungsmelder**  
 mit 220V-Anschluss  
 (Montage am Kopfteil)

XBL 14	
--------	--

LATTENROSTE

LeoLayout

**Buchenschichtholzrahmen in 7-Zonen-Technik**

1. mittelfeste Kopflagerung
2. weiche Schulterkomfortzone
3. variable Lordosenstütze
4. individuelle Härtegradeinstellung in der Beckenzone
5. weiche Oberschenkelzone
6. mittelfeste Wadenzone
7. weiche Fußzone

**Dream plus**



- 9 cm Bauhöhe
- Kopfteil und Fußteil individuell verstellbar
- Kopfteil bis in die Sitzposition verstellbar
- zusätzlich kurzes Kopfteil als Kopf- und Nackenstütze
- voll flexibel und dauerelastisch
- mit Schulterkomfortzone
- zusätzlich individuelle Einstellung des Härtegrades im Mittelzonenbereich
- mit Mittelgurt zur Erhöhung der Punktbelastbarkeit
- mit Kipp-auf-Mechanik

Best.-Nr.	Bett-Nennmaß	EUR
<b>LR 0719 DK</b>	<b>70 x 190</b>	
<b>LR 0720 DK</b>	<b>70 x 200</b>	
LR 0721 DK	70 x 210	
LR 0722 DK	70 x 220	
<b>LR 0819 DK</b>	<b>80 x 190</b>	
<b>LR 0820 DK</b>	<b>80 x 200</b>	
LR 0821 DK	80 x 210	
LR 0822 DK	80 x 220	
<b>LR 0919 DK</b>	<b>90 x 190</b>	
<b>LR 0920 DK</b>	<b>90 x 200</b>	
LR 0921 DK	90 x 210	
LR 0922 DK	90 x 220	
<b>LR 1019 DK</b>	<b>100 x 190</b>	
<b>LR 1020 DK</b>	<b>100 x 200</b>	
LR 1021 DK	100 x 210	
LR 1022 DK	100 x 220	
<b>LR 1219 DK</b>	<b>120 x 190</b>	
<b>LR 1220 DK</b>	<b>120 x 200</b>	
LR 1221 DK	120 x 210	
LR 1222 DK	120 x 220	
<b>LR 1419 DK</b>	<b>140 x 190</b>	
<b>LR 1420 DK</b>	<b>140 x 200</b>	
LR 1421 DK	140 x 210	
LR 1422 DK	140 x 220	

**MOTORRAHMEN**

**Relax plus**



- 10 cm Bauhöhe. Der Motor steht nach unten um ca. 10 cm über!
- Kopf- und Fußteil motorisch verstellbar
- Doppelmotor einzeln steuerbar mit Netzfreeschaltung und Notabsenkung
- Überlastungssicherung
- Kopfteil bis in die Sitzposition verstellbar
- zusätzlich kurzes Kopfteil als Kopf- und Nackenstütze
- Fußteil mit orthopädischer Relaxverstellung zur Entlastung der Bandscheiben
- mit Mittelgurt zur Erhöhung der Punktbelastbarkeit
- mit Kipp-auf-Mechanik

Best.-Nr.	Bett-Nennmaß	EUR
<b>MR 0819 RK</b>	<b>80 x 190</b>	
<b>MR 0820 RK</b>	<b>80 x 200</b>	
MR 0821 RK	80 x 210	
MR 0822 RK	80 x 220	
<b>MR 0919 RK</b>	<b>90 x 190</b>	
<b>MR 0920 RK</b>	<b>90 x 200</b>	
MR 0921 RK	90 x 210	
MR 0922 RK	90 x 220	
<b>MR 1019 RK</b>	<b>100 x 190</b>	
<b>MR 1020 RK</b>	<b>100 x 200</b>	
MR 1021 RK	100 x 210	
MR 1022 RK	100 x 220	
<b>MR 1219 RK</b>	<b>120 x 190</b>	
<b>MR 1220 RK</b>	<b>120 x 200</b>	
MR 1221 RK	120 x 210	
MR 1222 RK	120 x 220	
<b>MR 1419 RK</b>	<b>140 x 190</b>	
<b>MR 1420 RK</b>	<b>140 x 200</b>	
MR 1421 RK	140 x 210	
MR 1422 RK	140 x 220	

**KOMMODEN + ZUBEHÖR**

	Beschreibung: (B x H x T in cm)	Best.-Nr.	Kern- Buche, - Esche EUR	Lack polar; Nussbaum _splint EUR
<b>Frontvarianten siehe unten</b>	<p>Tür ist serienmäßig rechts angeschlagen! (Ist Türe links gewünscht, bitte angeben!)</p>	<b>Anbaukommode</b> mit 1 Schubkasten + 1 Türe incl. 1 Fach (B x H x T = 43 x 89 x 44)	<b>K6 ST 43</b>	
	<p>Tür ist serienmäßig rechts angeschlagen! (Ist Türe links gewünscht, bitte angeben!)</p>	<b>Anbaukommode</b> mit 1 Schubkasten + 1 Türe incl. 1 Fach (B x H x T = 57 x 89 x 44)	<b>K6 ST 57</b>	
		<b>Anbaukommode</b> mit 4 Schubkästen  (B x H x T = 57 x 89 x 44)	<b>K6 S4 57</b>	
	<p>Tür ist rechts angeschlagen!</p>	<b>Anbaukommode</b> mit 5 Schubkästen + 1 Türe incl. 1 Fach (B x H x T = 97 x 89 x 44)	<b>K6 ST 97</b>	
		<b>Anbaukommode</b> mit 6 Schubkästen + 2 Türen incl. 2 x 1 Fach (B x H x T = 136,2 x 89 x 44)	<b>K6 ST 136</b>	

**Frontvarianten:**

	<p>alle <b>Schübe</b> in ...</p> <ul style="list-style-type: none"> <li>... kern-buche</li> <li>... kern-esche</li> <li>... esche_alpin</li> <li>... nussbaum_splint</li> <li>... lack_polar</li> </ul>	<p>Best.-Nr.</p> <p><b>KFVS ..</b>                  KFVS BK NT                  KFVS KE NT                  KFVS ES AL                  KFVS NP NT                  KFVS LA PL</p>	<p>EUR Aufpreis</p>
	<p>alle <b>Türen</b> in ...</p> <ul style="list-style-type: none"> <li>... kern-buche</li> <li>... kern-esche</li> <li>... esche_alpin</li> <li>... nussbaum_splint</li> <li>... lack_polar</li> </ul>	<p><b>KFVT ..</b>                  KFVT BK NT                  KFVT KE NT                  KFVT ES AL                  KFVT NP NT                  KFVT LA PL</p>	

**SPIEGEL**

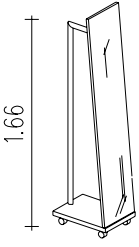
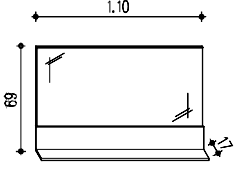
	Best.-Nr.	Kern- Buche, - Esche EUR	Lack polar; Nussbaum _splint EUR
 <p><b>Garderobenspiegel</b>                      auf Rollen, mit geneigter Spiegelfläche                      (40 x 166 x 42)</p>	GA FS 40		
 <p><b>Wandspiegel</b>                      mit Ablage                      (111 x 69 x 17)</p>	WS 111 068		