



ab 01.07.11

Typenliste

Wackenhut-Kundenservice

Hotline-Nummer:
+49(0)171 - 4 08 90 00

Mo. - Fr. 12 - 12.45 Uhr + 17 - 19.30 Uhr
 Sa. 8 - 12 Uhr

Fax-Nr. Verkauf: +49(0)7453 - 277 290

www.wackenhut.de

Inhaltsverzeichnis

- 2 - 5** Schwebetürschränke
- 6** Inneneinteilung Schrank
- 7** Überblick Drehtürenschränk
- 8 - 9** Grundschränke
- 10 - 11** Schrank-Anbau-System
- 10** Eckschränk
- 12** Sonderanfertigungen Schrank
- 13** Lattenroste + Motorrahmen
- 14 - 15** Betten BM + Konsolen
- 16 - 17** Betten BX + Konsolen
- 18 - 19** Betten BT + Konsolen
- 20 - 21** Betten BH + Konsolen
- 22 - 24** Kommoden + Zubehör

SCHWEBETÜRSCHRÄNKE

Einzelchränke - nicht anbaufähig!

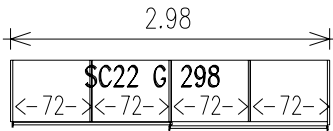
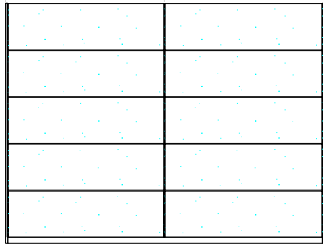

Reine Schiebetürchränke:

Kleiderschrank mit 2 breiten Schiebetüren, Querverfurnierung, Aluminium-Griffleisten und Inneneinteilung (jeweils 2 Fachboden + 1 Kleiderstange pro Element)

Schwebetürchränke sind Einzelchränke und können nicht mit weiteren Anbauteilen kombiniert werden!
siehe Seite 3

Schrankschranktiefe incl. Griffleiste:
Tiefe links : 63 cm - rechts: 67 cm

Schrankschrankhöhe S22: 224,6 cm

Schrankschrankhöhe S23: 237,4 cm

Erforderliche Raumhöhe für den Aufbau: + 7cm

bei Schrankhöhe S22: 232 cm

bei Schrankhöhe S23: 245 cm

Erforderliche Raumbreite für den Aufbau: = Schrankbreite + 3,5cm

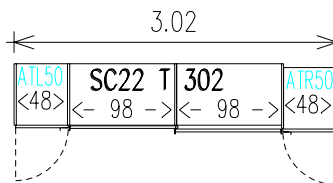
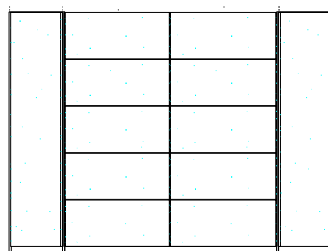

Kombischränke I

(Schiebe- und Drehtüren):

Kleiderschrank mit 2 breiten Schiebetüren, Querverfurnierung, Aluminium-Griffleisten und Inneneinteilung (jeweils 2 Fachboden + 1 Kleiderstange pro Element)

links und rechts mit Drehtüren mit Querverfurnierung und durchgehender Griffleiste

Kombi-Schränke sind Einzelchränke und können nicht mit weiteren Anbauteilen kombiniert werden!
siehe Seite 4

Schrankschranktiefe incl. Griffleiste:

Tiefe links : 63 cm - rechts: 67 cm

Schrankschrankhöhe S22: 224,6 cm

Schrankschrankhöhe S23: 237,4 cm

Erforderliche Raumhöhe für den Aufbau: + 7cm

bei Schrankhöhe S22: 232 cm

bei Schrankhöhe S23: 245 cm

Erforderliche Raumbreite für den Aufbau: = Schrankbreite + 3,5cm

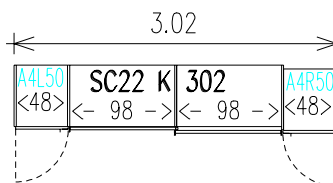
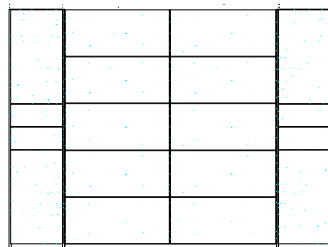

Kombischränke II (Schiebe- und Drehtüren-Schubkästen-Elemente):

Kleiderschrank mit 2 breiten Schiebetüren, Querverfurnierung und Inneneinteilung (jeweils 2 Fachboden + 1 Kleiderstange pro Schiebetürenelement)

Die Außenelemente besitzen jeweils 2 Drehtüren, 2 Fächer + 2 Schubkästen mit Tip-On-Öffnungsfunktion (grifflos)

Kombi-Schränke sind Einzelchränke und können nicht mit weiteren Anbauteilen kombiniert werden!
siehe Seite 5

Schrankschranktiefe incl. Griffleiste:

Tiefe links : 63 cm - rechts: 67 cm

Schrankschrankhöhe S22: 224,6 cm

Schrankschrankhöhe S23: 237,4 cm

Erforderliche Raumhöhe für den Aufbau: + 7cm

bei Schrankhöhe S22: 232 cm

bei Schrankhöhe S23: 245 cm

Erforderliche Raumbreite für den Aufbau: = Schrankbreite + 3,5cm

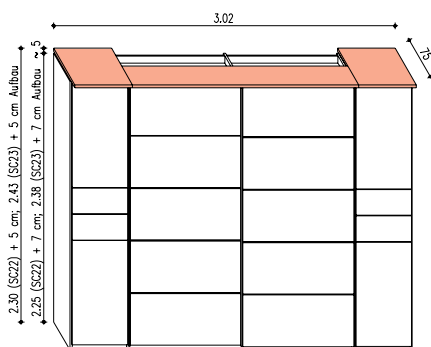

Beschreibung Zierkranz:

Kranzboden mit 19mm Distanz

Kranzfarbe = Korpusfarbe

Best.-Nr.: **SCZ...** (unter der Schrank-Best.-Nr.)

Beschreibung LED-Kranz:

Kranzboden mit 19mm Distanz incl.

kurzen LED-Lichtleisten, Netzteil und Fußschalter

Kranzfarbe = Korpusfarbe

Best.-Nr.: **SCL...** (unter der Schrank-Best.-Nr.)

Die Kränze sind nicht mit anderen Kränzen kombinierbar!

Kranztiefe: 75 cm

Kranzhöhe: ~ 5 cm

Schrankschrankhöhe mit Kranz

bei S22: ~ 230 cm

bei S23: ~ 242 cm

Erforderliche Raumhöhe für den Aufbau incl. Kranz:

bei Schrankhöhe S22: 234 cm

bei Schrankhöhe S23: 247 cm

Schrankhöhe S22: 224,6cm
(zzgl. Kranz) S23: 237,4cm

Aufbauhöhe beachten!
(siehe S. 2)

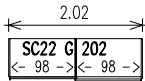
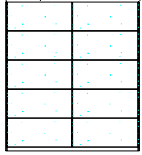

Order no. cabinet
beech, core/ash
lacquer + walnut
sapwood
SCL... = LED trim
SCZ... = decorative trim

Schrank mit 2 Schiebetüren
(B x H x T =) 202 x 225/238 x 67
serienmäßige Inneneinteilung pro Element:
2 Einlegeböden + 1 Stange

SC22 G 202
SC23 G 202
SCL 2S 202
SCZ 2S 202

Frontvarianten

Lack: lack_weiß	... Kürzel: = LA WS
Furnier: kern-buche esche_alpin esche_caffè nussbaum_splint	... Kürzel: = BK NT = ES AL = ES CF = NP NT
Glas: glas_crema glas_nero glas_terra-nova glas_verde glas_weiß kristall_spiegel	... Kürzel: = GL CR = GL NR = GL TN = GL VR = GL WS = GL XS

Eine abweichende Anordnung unten aufgeführter Füllungsvarianten bitte mit Skizze bestellen. Füllungen können nicht getauscht werden!

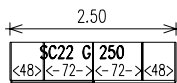
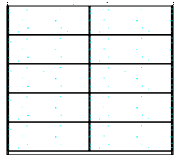

Schrank mit 2 Schiebetüren
(B x H x T =) 250 x 225/238 x 67
serienmäßige Inneneinteilung pro Element:
2 Einlegeböden + 1 Stange

SC22 G 250
SC23 G 250
SCL 2S 250
SCZ 2S 250

Order no. Surcharge

SV1.. = 1 Paar Füllungen
.. mit Kürzel (siehe oben) ergänzen!

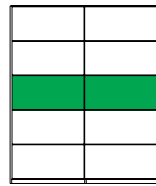

lacquered:
SV1 LA ..
veneered:
SV1 ...
with glass panels:
SV1 GL ..

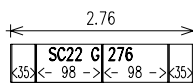
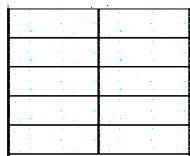

Schrank mit 2 Schiebetüren
(B x H x T =) 276 x 225/238 x 67
serienmäßige Inneneinteilung pro Element:
2 Einlegeböden + 1 Stange

SC22 G 276
SC23 G 276
SCL 2S 276
SCZ 2S 276

SV2.. = 2 Paar Füllungen

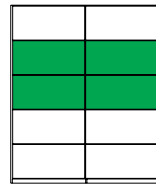

lacquered:
SV2 LA ..
veneered:
SV2 ...
with glass panels:
SV2 GL ..

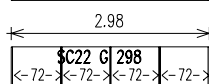
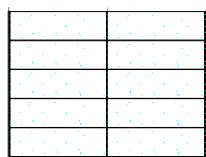

Schrank mit 2 Schiebetüren
(B x H x T =) 298 x 225/238 x 67
serienmäßige Inneneinteilung pro Element:
2 Einlegeböden + 1 Stange

SC22 G 298
SC23 G 298
SCL 2S 298
SCZ 2S 298

SV3.. = 3 Paar Füllungen

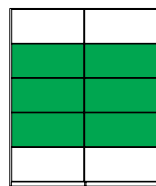

lacquered:
SV3 LA ..
veneered:
SV3 ...
with glass panels:
SV3 GL ..

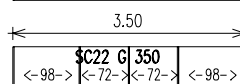
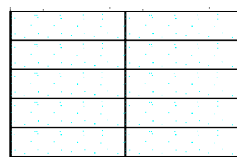

Schrank mit 2 Schiebetüren
(B x H x T =) 350 x 225/238 x 67
serienmäßige Inneneinteilung pro Element:
2 Einlegeböden + 1 Stange

SC22 G 350 *)
SC23 G 350 *)
SCL 2S 350
SCZ 2S 350

SV4.. = 4 Paar Füllungen

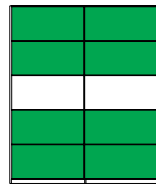

lacquered:
SV4 LA ..
veneered:
SV4 ...
with glass panels:
SV4 GL ..

SV5.. = 5 Paar Füllungen

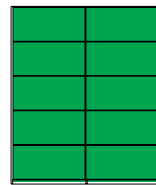

lacquered:
SV5 LA ..
veneered:
SV5 ...
with glass panels:
SV5 GL ..

***) Achtung! Bei diesem Schrank „S.. G 350“ ist aus Gewichtsgründen maximal 1 Glasfüllung pro Schwebetür erlaubt!**

KOMBI-SCHRÄNKE

Schrankhöhe (zzgl. Kranz) S22: 224,6cm
S23: 237,4cm

Aufbauhöhe beachten!
(siehe S. 2)

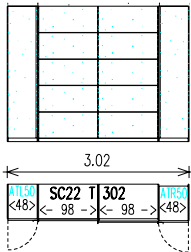

Beschreibung
siehe S. 2

Drehtür-Front-varianten
siehe S. 5

Order no.
cabinet

beech,
core/
ash

lacquer +
walnut
_sapwood

SCL... = LED trim
SCZ... = decorative trim

Schrank mit 2 Schiebe- u. 2 Drehtüren
(B x H x T =) 302 x 225/238 x 67
serienmäßige Inneneinteilung pro Element:
2 Einlegeböden + 1 Stange

SC22 T 302
SC23 T 302
SCL 4X 302
SCZ 4X 302

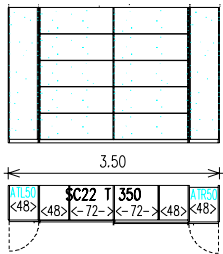

Schrank mit 2 Schiebe- u. 2 Drehtüren
(B x H x T =) 350 x 225/238 x 67
serienmäßige Inneneinteilung pro Element:
2 Einlegeböden + 1 Stange

SC22 T 350
SC23 T 350
SCL 4X 350
SCZ 4X 350

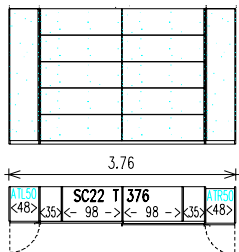

Schrank mit 2 Schiebe- u. 4 Drehtüren
(B x H x T =) 376 x 225/238 x 67
Grifftüren jeweils außen!
serienmäßige Inneneinteilung pro Element:
2 Einlegeböden + 1 Stange

SC22 T 376
SC23 T 376
SCL 4X 376
SCZ 4X 376

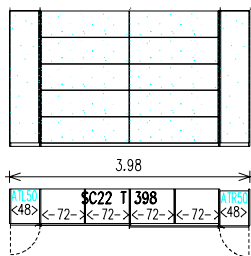

Schrank mit 2 Schiebe- u. 2 Drehtüren
(B x H x T =) 398 x 225/238 x 67
serienmäßige Inneneinteilung pro Element:
2 Einlegeböden + 1 Stange

SC22 T 398
SC23 T 398
SCL 4X 398
SCZ 4X 398

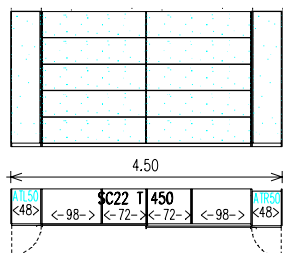

Schrank mit 2 Schiebe- u. 2 Drehtüren
(B x H x T =) 450 x 225/238 x 67 *)
serienmäßige Inneneinteilung pro Element:
2 Einlegeböden + 1 Stange

SC22 T 450 *)
SC23 T 450 *)
SCL 4X 450
SCZ 4X 450

*) Achtung! Bei diesem Schrank „S.. T 350“ ist aus Gewichtsgründen maximal 1 Glasfüllung pro Schwebetür erlaubt!

Schiebetür-Frontvarianten

Lack: lack_weiß	... Kürzel: = LA WS
Furnier: kern-buche esche_alpin esche_caffè nussbaum_splint	... Kürzel: = BK NT = ES AL = ES CF = NP NT
Glas: glas_crema glas_nero glas_terra-nova glas_verde glas_weiß kristall_spiegel	... Kürzel: = GL CR = GL NR = GL TN = GL VR = GL WS = GL XS

Eine abweichende Anordnung unten aufgeführter Füllungsvarianten bitte mit Skizze bestellen. Füllungen können nicht getauscht werden!

Order no.

Surcharge

SV1.. = 1 Paar Füllungen

.. mit Kürzel (siehe oben) ergänzen!

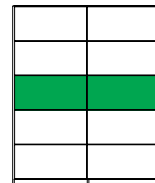

lacquered:	SV1 LA ..
veneered:	SV1 ...
with glass panels:	SV1 GL ..

SV2.. = 2 Paar Füllungen

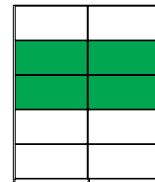

lacquered:	SV2 LA ..
veneered:	SV2 ...
with glass panels:	SV2 GL ..

SV3.. = 3 Paar Füllungen

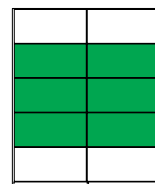

lacquered:	SV3 LA ..
veneered:	SV3 ...
with glass panels:	SV3 GL ..

SV4.. = 4 Paar Füllungen

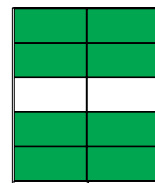

lacquered:	SV4 LA ..
veneered:	SV4 ...
with glass panels:	SV4 GL ..

SV5.. = 5 Paar Füllungen

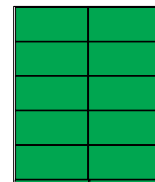

lacquered:	SV5 LA ..
veneered:	SV5 ...
with glass panels:	SV5 GL ..

Schrankhöhe S22: 224,6cm
(zzgl. Kranz) S23: 237,4cm

Aufbauhöhe beachten!
(siehe S. 2)

Order no. cabinet beech, lacquer +
core/ ash walnut
_sapwood

SCL... = LED trim
SCZ... = decorative trim

Schiebetür-Front-varianten siehe S. 4
erhältlich in:

Lack: lack_weiß	... Kürzel: = LA WS
Furnier: kern-buche esche_alpin esche_caffè nussbaum_splint	... Kürzel: = BK NT = ES AL = ES CF = NP NT
Glas: glas_crema glas_nero glas_terra-nova glas_verde glas_weiß kristall_spiegel	... Kürzel: = GL CR = GL NR = GL TN = GL VR = GL WS = GL XS

Beschreibung
siehe S. 2

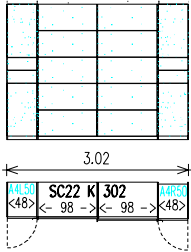

Schiebetürschrank, rechts und links je mit 1 Kombi-Element mit je 2 Drehtüren + 2 Schubkästen mit Tip-On (grifflos) (B x H x T =) 302 x 225/238 x 67

SC22 K 302
SC23 K 302
SCL 4X 302
SCZ 4X 302

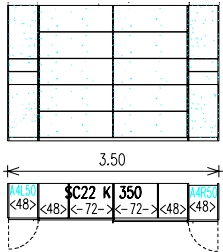

Schiebetürschrank, rechts und links je mit 1 Kombi-Element mit je 2 Drehtüren + 2 Schubkästen mit Tip-On (grifflos) (B x H x T =) 350 x 225/238 x 67

SC22 K 350
SC23 K 350
SCL 4X 350
SCZ 4X 350

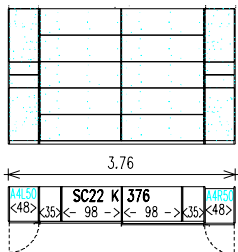

Schiebetürschrank, rechts und links je mit 1 Kombi-Element mit je 2 Drehtüren + 2 Schubkästen mit Tip-On (grifflos) (B x H x T =) 376 x 225/238 x 67

SC22 K 376
SC23 K 376
SCL 4X 376
SCZ 4X 376

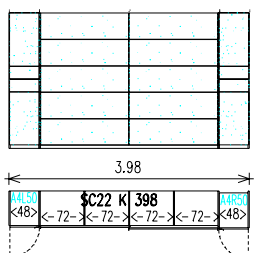

Schiebetürschrank, rechts und links je mit 1 Kombi-Element mit je 2 Drehtüren + 2 Schubkästen mit Tip-On (grifflos) (B x H x T =) 398 x 225/238 x 67

SC22 K 398
SC23 K 398
SCL 4X 398
SCZ 4X 398

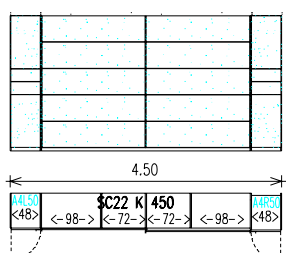

Schiebetürschrank, rechts und links je mit 1 Kombi-Element mit je 2 Drehtüren + 2 Schubkästen mit Tip-On (grifflos) (B x H x T =) 450 x 225/238 x 67 *)

SC22 K 450 *)
SC23 K 450 *)
SCL 4X 450
SCZ 4X 450

vollständige Bestell-Logik siehe S. 4

Frontvarianten der Drehtüren

Lack: lack_lino lack_weiß	Best.-Nr.: DV LA LN DV LA WS
Furnier: kern-buche esche_alpin esche_caffè birke_solar nussbaum_splint	Best.-Nr.: DV BK NT DV ES AL DV ES CF DV BI SO DV NP NT

Frontvarianten der 4 Schubkästen











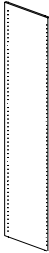

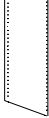

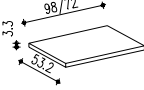
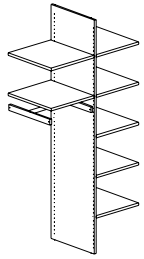
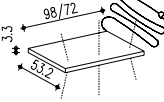
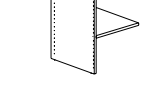
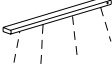
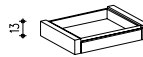
Lack: lack_lino lack_weiß	Best.-Nr.: AV LA LN AV LA WS
Furnier: kern-buche esche_alpin esche_caffè birke_solar nussbaum_splint	Best.-Nr.: AV BK NT AV ES AL AV ES CF AV BI SO AV NP NT

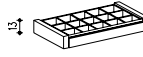
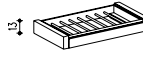
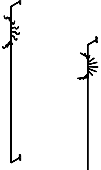
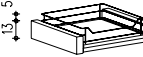
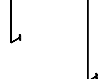
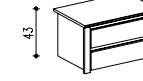
***) Achtung!** Bei diesem Schrank „S.. K 350“ ist aus Gewichtsgründen maximal 1 Glasfüllung pro Schwebetür erlaubt!

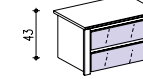
INNENEINTEILUNG

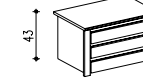
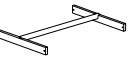
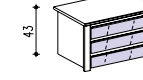
Ausführung der Böden und Mittelwände:
Ahorn-Dekor (melaminbeschichtet)

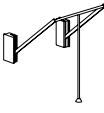
LeoLayout

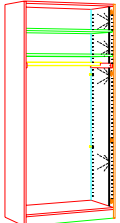
Beschreibung	Best.-Nr.	EUR	Beschreibung	Best.-Nr.	EUR
 Einlegeboden	SE 35 SE 48 SE 72 SE 98		 Mittelwand MW 22 für 225 cm hohe Schränke MW 22C	MW 22 MW 22C	
 Einlegeboden für abgeschrägten Schrank	SEA A48		 MW 23 für 238 cm hohe Schränke MW 23C	MW 23 MW 23C	
 Einlegeboden für Eckschrank	SEE 096		Zusatz „C“ für Schwebetürschränke		
 Glasfachboden mit ALU-Umrandung	SEG 72 SEG 98		 Wäscheeinteilung mit Mittelwand WM 22 098 = 1 MW 22 + 7 SE 48 + 1 ST 48 für S22 AD 100	WM 22 098 WM 22 098C	Aufpreis
 Glasfachboden mit integrierter Leuchtstoffröhre, Schalter + 220V-Flachstecker	SEG 72 B SEG 98 B		 WM 23 098 = 1 MW 23 + 7 SE 48 + 1 ST 48 für S23 AD 100	WM 23 098 WM 23 098C	Aufpreis
 Schrankinnenleuchte zur Befestigung an Einlege- oder Oberboden; mit 220V-Flachstecker + IR-Lichtschranke	SIL 072 SIL 098		für Schwebetüren ungeeignet!		
 Schrankinnenzug als Vollauszug	SI 35 SI 48 SI 72 SI 98		 Wäscheeinteilung WE 048 = 5 SE 48 f. Anbauelement 50cm breit	WE 048	Aufpreis
 Schrankinnenzug mit Einteilung aus Massivholz	SIVE 72 SIVE 98		anstatt serienmäßiger Einteilung		
 Schrankinnenzug für 5 (SIVH-72) bzw. für 7 (SIVH-98) Hosen zum Hängen	SIVH 72 SIVH 98		 Gürtelhalter drehbar, ca. 133 cm hoch	GD 001	
 Wäscheauszug mit Relingsystem	SW 072 SW 098		 Krawattenhalter drehbar, ca. 133 cm hoch	KD 001	
 Schrankinnenzug-Container - mit 2 hohen Auszügen	SIC2-48 SIC2-72 SIC2-98		 Gürtel- und Krawattenhalter schwenkbar, ca. 34 cm hoch	GK 001	
 mit 2 hohen Auszügen + Glasvorderstücken (weiß)	SIC2-48G SIC2-72G SIC2-98G		 Garderobenbügel schwenkbar, ca. 34 cm hoch	GB 001	
 Schrankinnenzug-Container - mit 3 Auszügen	SIC3-48 SIC3-72 SIC3-98		 Kleiderstange zur Befestigung in Lochreihe	ST 35 ST 48 ST 72 ST 98	
 mit 3 Auszügen + Glasvorderstücken (weiß)	SIC3-48G SIC3-72G SIC3-98G		<i>(für Korпустiefenkürzung nicht bzw. nur bedingt geeignet)</i>	STE 096	
 freistellbar nur mit Zusatzseite	SIC ZS		 Garderobenlift 72cm Innenmaß 98cm Innenmaß	GL 72 GL 98	
 Türinnenspiegel breit TI 001 ca. 135 x 31 cm	TI 001		<i>Umbau-Set für Schwebetüren/ Mittelseite</i>	GL DA	
 schmal TI 003 ca. 135 x 21 cm	TI 003		 LED-Schrankinnenseitenbeleuchtung (mit 4 Power-LED's; Steuerung über Sensor)	SIS LED	
			wird hinter Griffüre eingefräst! Bitte Element-Nr. von links angeben!		

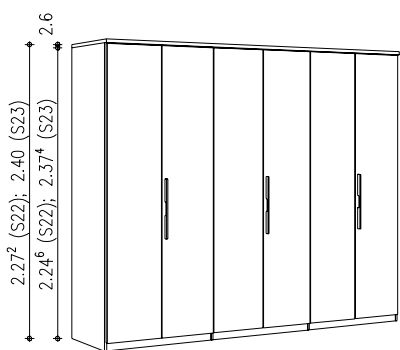

Endlosschränke
mit Inneneinteilung, Federbändern und Griffen

Erforderliche Raumbreite für den Aufbau = Schrankbreite + 3,5cm

Innenausführung:
Ahorn-Dekor
(melaminbeschichtet)

serienmäßige
Inneneinteilung:
2 Fachböden +
1 Kleiderstange
pro Element

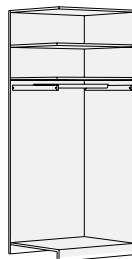

Maße Schrank:

Schrankschneidtiefe
incl. Front: 60 cm
incl. Griff: 63 cm

Schrankschneidhöhe S22 224,6 cm

Schrankschneidhöhe S23 237,4 cm

Achtung: Schrankfolge immer von links nach rechts angeben!

Es muss klar sein, ob es sich um nebeneinanderstehende Grundschränke mit Anbauteilen oder um einzeln stehende Grundschränke handelt!

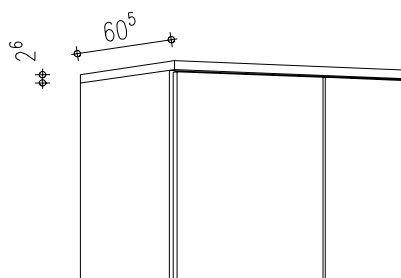

Kranzprofil SKP - serienmäßig

- als optischer Akzent über den Schranktüren
- beidseitig korpusbündig
- Gesamttiefe ca. 60,5cm
- Ab 302 cm Schrankbreite wird das Kranzprofil in der Länge zusammengesetzt!

Schrankschneidhöhe S22 224,6 cm
incl. Kranzprofil **227,2 cm**

Schrankschneidhöhe S23 237,4 cm
incl. Kranzprofil **240,0 cm**

Das **Kranzprofil** wird bei Drehtüren-schränken serienmäßig mitgeliefert.

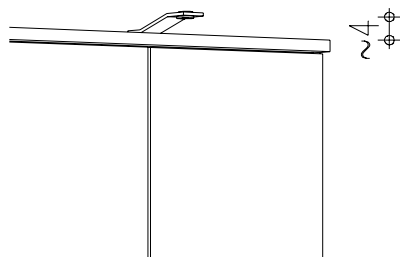

Schrankschneidleuchte SL 010 M

Anzahl der Schrankleuchten = Anzahl der Schrankelemente. Fußschalter und Trafos werden kommissionsbezogen beige packt (Anzahl und Lage ist abhängig von der Schrankabwicklung).

Schrankschneidhöhe S22 224,6 cm
incl. Schrankleuchte SL010 **229 cm**
incl. Kranzprofil + SL010 **232 cm**

Schrankschneidhöhe S23 237,4 cm
incl. Schrankleuchte SL010 **242 cm**
incl. Kranzprofil + SL010 **245 cm**

Beleuchtung komplett pro SL

Order no.
SL 010 M

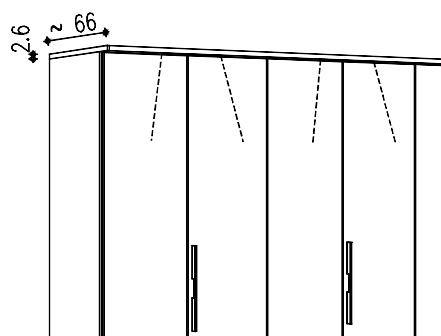

LED-Kranzbeleuchtung SBL

- beidseitig korpusbündig mit alufarbenen Abschlüssen links und rechts
- Gesamttiefe ca. 66cm
- 1 LED-Linienleuchte pro Element
- komplett mit Netzteil, Fußschalter und Stecker

Schrankschneidhöhe S22 224,6 cm
incl. LED-Kranz **228 cm**

Schrankschneidhöhe S23 237,4 cm
incl. LED-Kranz **241 cm**

Die Preise für den **LED-Kranz** stehen jeweils mit der Bezeichnung "**SBL...**" als **Aufpreis** unter dem Schrankpreis

Achtung!

Alle Abmessungen sind cirka-Maße. Änderungen im Rahmen des technischen Fortschritts in Form und Konstruktion behalten wir uns vor.

Beim Zusammentreffen von längs- und querfurnierten Oberflächen sind Farbunterschiede reflexionsbedingt und warentypisch.

Die Grundfarbe der Möbelfront (z. B. lack_weiß oder esche_caffè) beeinflusst in Nuancen die Farbe des darüberliegenden Glases. Geringfügige Farbabweichungen vom Originalglasmuster sind daher kein Reklamationsgrund!

DREH-GRUNDSCHRÄNKE

Schrankhöhe S22 224,6 cm
incl. Kranzprofil 227,2 cm
incl. Kranzprofil + Schrankleuchte ~232 cm

Schrankhöhe S23 237,4 cm
incl. Kranzprofil 240,0 cm
incl. Kranzprofil + Schrankleuchte ~245 cm

Informationen zum Drehtürenschränk
siehe Seite 7

Die schraffierten Türen
(Grundriss) sind schmale
Türen (Raster 37cm)

Beschreibung:

Order no.
cabinet
cornice
LED trim
(surcharge)

beech
-core,
ash

lacquer +
walnut
_sapwood

	1-türig; B = 39 ; TR (Türe rechts); serienmäßige Einteilung (2 Einlegeböden + 1 Stange) <i>auf Wunsch: Türe links (bitte vermerken) ¹⁾</i>	S22 1D 039 ¹⁾ incl. SKP 039 S23 1D 039 ¹⁾ incl. SKP 039 SBL 039
	1-türig; B = 52 ; TR (Türe rechts); serienmäßige Einteilung (2 Einlegeböden + 1 Stange) <i>auf Wunsch: Türe links (bitte vermerken) ¹⁾</i>	S22 1D 052 ¹⁾ incl. SKP 052 S23 1D 052 ¹⁾ incl. SKP 052 SBL 052
	2-türig; B = 76 serienmäßige Einteilung (2 Einlegeböden + 1 Stange)	S22 2D 076 incl. SKP 076 S23 2D 076 incl. SKP 076 SBL 076
	2-türig; B = 102 serienmäßige Einteilung (2 Einlegeböden + 1 Stange)	S22 2D 102 incl. SKP 102 S23 2D 102 incl. SKP 102 SBL 102
	3-türig; B = 113 serienmäßige Einteilung (2 Einlegeböden + 1 Stange)	S22 3D 113 incl. SKP 113 S23 3D 113 incl. SKP 113 SBL 113
	3-türig; B = 139 serienmäßige Einteilung (2 Einlegeböden + 1 Stange)	S22 3D 139 incl. SKP 139 S23 3D 139 incl. SKP 139 SBL 139
	4-türig; B = 150 serienmäßige Einteilung (2 Einlegeböden + 1 Stange)	S22 4D 150 incl. SKP 150 S23 4D 150 incl. SKP 150 SBL 150
	3-türig; B = 152 serienmäßige Einteilung (2 Einlegeböden + 1 Stange)	S22 3D 152 incl. SKP 152 S23 3D 152 incl. SKP 152 SBL 152
	5-türig; B = 187 serienmäßige Einteilung (2 Einlegeböden + 1 Stange)	S22 5D 187 incl. SKP 187 S23 5D 187 incl. SKP 187 SBL 187
	4-türig; B = 202 serienmäßige Einteilung (2 Einlegeböden + 1 Stange)	S22 4D 202 incl. SKP 202 S23 4D 202 incl. SKP 202 SBL 202
	6-türig; B = 224 serienmäßige Einteilung (2 Einlegeböden + 1 Stange)	S22 6D 224 incl. SKP 224 S23 6D 224 incl. SKP 224 SBL 224

Front-
Varianten

Bitte Frontvarianten wählen!

Werden mehrere Front-varianten gewünscht, bitte

Türnummer von links ergänzen!

Bsp: Tür-Nr. 1,2,5+6:

„FV NP NT“

Tür-Nr. 3+4:

„FV GL NR“

Wenn nichts anderes bestellt ist, wird die Front in Korpusfarbe ausgeführt!

Order no.
Surcharge/door

beech_core
FV BK NT
ash_alpine
FV ES AL
ash_caffè
FV ES CF
walnut_sapwood
FV NP NT
lacquer_white
FV LA WS
mirrored door
FV XS
glass_crema
FV GL CR
glass_nero
FV GL NR
glass_terra-nova
FV GL TN
glass_verde
FV GL VR
glass_white
FV GL WS

Order no.
SL 010 M



Aufpreis pro Schrankleuchte
(Beschreibung siehe Seite 7)

Schrankhöhe S22 224,6 cm
incl. Kranzprofil 227,2 cm
incl. Kranzprofil + Schrankleuchte ~232 cm

Schrankhöhe S23 237,4 cm
incl. Kranzprofil 240,0 cm
incl. Kranzprofil + Schrankleuchte ~245 cm

Informationen zum Drehtürenschränk
siehe Seite 7

Die schraffierten Türen
(Grundriss) sind schmale
Türen (Raster 37cm)

Beschreibung:

Order no.
cabinet
cornice
LED trim
(surcharge)

beech
-core,
ash

lacquer +
walnut
_sapwood

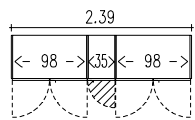

5-türig; **B = 239**
serienmäßige Einteilung
(2 Einlegeböden + 1 Stange)

S22 5D 239
incl. SKP 239
S23 5D 239
incl. SKP 239
SBL 239

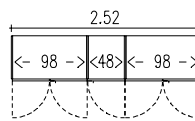

5-türig; **B = 252**
serienmäßige Einteilung
(2 Einlegeböden + 1 Stange)

S22 5D 252
incl. SKP 252
S23 5D 252
incl. SKP 252
SBL 252

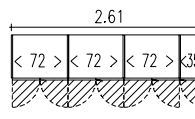

7-türig; **B = 261**
serienmäßige Einteilung
(2 Einlegeböden + 1 Stange)

S22 7D 261
incl. SKP 261
S23 7D 261
incl. SKP 261
SBL 261

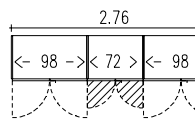

6-türig; **B = 276**
serienmäßige Einteilung
(2 Einlegeböden + 1 Stange)

S22 6D 276
incl. SKP 276
S23 6D 276
incl. SKP 276
SBL 276

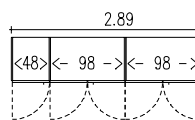

6-türig; **B = 289**
serienmäßige Einteilung
(2 Einlegeböden + 1 Stange)

S22 6D 289
incl. SKP 289
S23 6D 289
incl. SKP 289
SBL 289

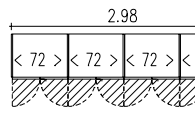

8-türig; **B = 298**
serienmäßige Einteilung
(2 Einlegeböden + 1 Stange)

S22 8D 298
incl. SKP 298
S23 8D 298
incl. SKP 298
SBL 298

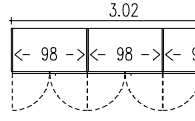

6-türig; **B = 302**
serienmäßige Einteilung
(2 Einlegeböden + 1 Stange)

S22 6D 302
incl. SKP 302
S23 6D 302
incl. SKP 302
SBL 302

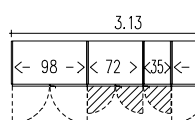

7-türig; **B = 313**
serienmäßige Einteilung
(2 Einlegeböden + 1 Stange)

S22 7D 313
incl. SKP 313
S23 7D 313
incl. SKP 313
SBL 313

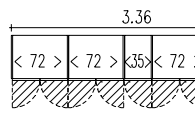

9-türig; **B = 336**
serienmäßige Einteilung
(2 Einlegeböden + 1 Stange)

S22 9D 336
incl. SKP 336
S23 9D 336
incl. SKP 336
SBL 336

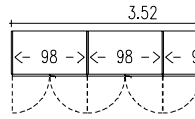

7-türig; **B = 352**
serienmäßige Einteilung
(2 Einlegeböden + 1 Stange)

S22 7D 352
incl. SKP 352
S23 7D 352
incl. SKP 352
SBL 352

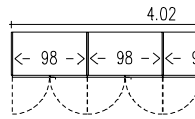

8-türig; **B = 402**
serienmäßige Einteilung
(2 Einlegeböden + 1 Stange)

S22 8D 402
incl. SKP 402
S23 8D 402
incl. SKP 402
SBL 402

Front-Varianten

Bitte Frontvarianten wählen!

Werden mehrere Frontvarianten gewünscht, bitte

Türnummer von links ergänzen!

Bsp: Tür-Nr. 1,2,5+6:
„FV NP NT“

Tür-Nr. 3+4:
„FV GL NR“

Wenn nichts anderes bestellt ist, wird die Front in Korpusfarbe ausgeführt!

Order no.

Surcharge/door

beech_core
FV BK NT
ash_alpine
FV ES AL
ash_caffè
FV ES CF
walnut_sapwood
FV NP NT
lacquer_walnut
FV LA WS
mirrored door
FV XS
glass_crema
FV GL CR
glass_nero
FV GL NR
glass_terra-nova
FV GL TN
glass_verde
FV GL VR
glass_walnut
FV GL WS

Order no.

SL 010 M



Aufpreis pro Schrankleuchte
(Beschreibung siehe Seite 7)

GRUNDSCHRÄNKE

Schränkhöhe S22 224,6 cm
incl. Kranzprofil 227,2 cm
incl. Kranzprofil + Schrankleuchte ~232 cm

Schränkhöhe S23 237,4 cm
incl. Kranzprofil 240,0 cm
incl. Kranzprofil + Schrankleuchte ~245 cm

Informationen zum Drehtürenschränk
siehe Seite 7

Die schraffierten Türen
(Grundriss) sind schmale
Türen (Raster 37cm)

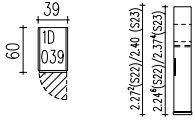
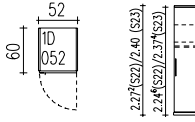
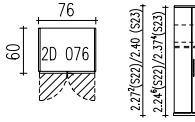
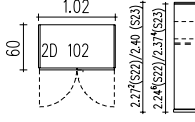
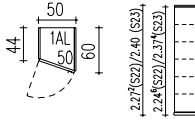
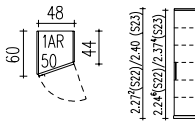
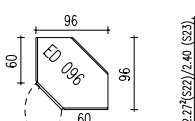
Beschreibung:	Order no. cabinet	beech -core, ash	lacquer + walnut _sapwood
 <p>1-türig, B = 39; TR (Türe rechts); serienmäßige Einteilung (2 Einlegeböden + 1 Stange) <i>auf Wunsch: Türe links (bitte vermerken) ¹⁾</i></p>	<p>S22 1D 039 ¹⁾ incl. SKP 039 S23 1D 039 ¹⁾ incl. SKP 039 SBL 039</p>		
 <p>1-türig, B = 52; TR (Türe rechts); serienmäßige Einteilung (2 Einlegeböden + 1 Stange) <i>auf Wunsch: Türe links (bitte vermerken) ¹⁾</i></p>	<p>S22 1D 052 ¹⁾ incl. SKP 052 S23 1D 052 ¹⁾ incl. SKP 052 SBL 052</p>		
 <p>2-türig; B = 76 serienmäßige Einteilung (2 Einlegeböden + 1 Stange)</p>	<p>S22 2D 076 incl. SKP 076 S23 2D 076 incl. SKP 076 SBL 076</p>		
 <p>2-türig; B = 102 serienmäßige Einteilung (2 Einlegeböden + 1 Stange)</p>	<p>S22 2D 102 incl. SKP 102 S23 2D 102 incl. SKP 102 SBL 102</p>		
 <p>Grundschränk, links stehend, TL; abgeschrägt von 44 auf 60cm; B=50; Einteilung: 5 Fachböden; erweiterbar mit Anbauteilen</p>	<p>S22 1A L50 incl. SKP1AL50 S23 1A L50 incl. SKP1AL50 SBL 1A L50</p>		
 <p>Grundschränk, rechts stehend, TR; abgeschrägt von 60 auf 44cm; B=50; Einteilung: 5 Fachböden</p>	<p>S22 1A R50 incl. SKP1AR50 S23 1A R50 incl. SKP1AR50 SBL 1A R50</p>		
 <p>Schränk über Eck für 60 cm Schränktiefe mit Drehtüre TR; Einteilung : 2 Einlegeböden + 1 Stange <i>auf Wunsch: Türe links (bitte vermerken) ¹⁾</i> Der Eckschränk ist nicht für Anbauelemente geeignet!</p>	<p>S22 ED 096 ¹⁾ incl. SKP ED096 S23 ED 096 ¹⁾ incl. SKP ED096 SBL ED 096</p>		

Beim Eckschränk ist ein Weiterbau nur mit
Grund- oder Einzelschränken möglich!

Front-
Varianten

Bitte Frontvarianten
wählen!

Werden mehrere Front-
varianten gewünscht,
bitte

Türnummer von links
ergänzen!

Bsp: Tür-Nr. 1,2,5+6:
„FV NP NT“

Tür-Nr. 3+4:
„FV GL NR“

Wenn nichts anderes
bestellt ist, wird die Front
in Korpusfarbe ausge-
führt!

Order no.	Surcharge/door
	beech_core
FV BK NT	
	ash_alpine
FV ES AL	
	ash_caffè
FV ES CF	
	walnut_sapwood
FV NP NT	
	lacquer_white
FV LA WS	
	mirrored door
FV XS	
	glass_crema
FV GL CR	
	glass_nero
FV GL NR	
	glass_terra-nova
FV GL TN	
	glass_verde
FV GL VR	
	glass_white
FV GL WS	

Order no.
SL 010 M



Aufpreis pro Schrankleuchte
(Beschreibung siehe Seite 7)

Schränkhöhe S22	224,6 cm
incl. Kranzprofil	227,2 cm
incl. Kranzprofil + Schrankleuchte	~232 cm
Schränkhöhe S23	237,4 cm
incl. Kranzprofil	240,0 cm
incl. Kranzprofil + Schrankleuchte	~245 cm

Alle 60cm tiefen Anbauelemente besitzen eine Anschluß-Mittelseite und eignen sich ausschließlich zum "Einsetzen" in einen bestehenden **Grundschrank**.

Front-Varianten

Bitte Frontvarianten wählen!

Werden mehrere Frontvarianten gewünscht, bitte

Türnummer von links ergänzen!

Bsp: Tür-Nr. 1,2,5+6:
 „FV NP NT“

Tür-Nr. 3+4:
 „FV GL NR“

Wenn nichts anderes bestellt ist, wird die Front in Korpusfarbe ausgeführt!

Informationen zum Drehtürenschränk siehe Seite 7

Die schraffierten Türen (Grundriss) sind schmale Türen (Raster 37cm)

Order no. cabinet	beech -core, ash	lacquer + walnut sapwood	cornice	LED trim (surcharge)	Beschreibung:
S22 AD 037 ¹⁾					Anbauelement, 1-türig, B = 37 ; TR (Drehtüre rechts); serienmäßige Einteilung (2 Einlegeböden + 1 Stange) <i>auf Wunsch: Türe links (bitte vermerken) ¹⁾</i>
incl. SKP A037					
S23 AD 037 ¹⁾					
incl. SKP A037					
SBL AD 037					
S22 AD 050 ¹⁾					Anbauelement, 1-türig, B = 50 ; TR (Drehtüre rechts); serienmäßige Einteilung (2 Einlegeböden + 1 Stange) <i>auf Wunsch: Türe links (bitte vermerken) ¹⁾</i>
incl. SKP A050					
S23 AD 050 ¹⁾					
incl. SKP A050					
SBL AD 050					
S22 AD 074					Anbauelement, 2-türig; B = 74 ; (Drehtüren); serienmäßige Einteilung (2 Einlegeböden + 1 Stange)
incl. SKP A074					
S23 AD 074					
incl. SKP A074					
SBL AD 074					
S22 AD 100					Anbauelement, 2-türig; B = 100 ; (Drehtüren); serienmäßige Einteilung (2 Einlegeböden + 1 Stange)
incl. SKP A100					
S23 AD 100					
incl. SKP A100					
SBL AD 100					
S22 AAR 48					Anbauelement, 1-türig, B = 48 ; TR (Drehtüre rechts); abgeschrägt von 60 auf 44cm; serienmäßige Einteilung: 5 Fachböden
incl. SKPAAR48					
S23 AAR 48					
incl. SKPAAR48					
SBL AAR 48					

Order no. Surcharge/door

beech_core
FV BK NT
ash_alpine
FV ES AL
ash_caffè
FV ES CF
walnut_sapwood
FV NP NT
lacquer_w_hite
FV LA WS
mirrored_door
FV XS
glass_crema
FV GL CR
glass_nero
FV GL NR
glass_terra-nova
FV GL TN
glass_verde
FV GL VR
glass_w_hite
FV GL WS

Eine individuelle Schrankabwicklung kann folgendermaßen erfolgen:

1. Die Planung erfolgt immer von links nach rechts.
2. Der erste Schrank (links) muß ein Grundschrank sein.
3. Dieser kann mit Anbauschränken ergänzt werden.
4. **Eckschränke können nicht mit Anbauschränken kombiniert werden (für den Weiterbau sind Grundschränke erforderlich).**

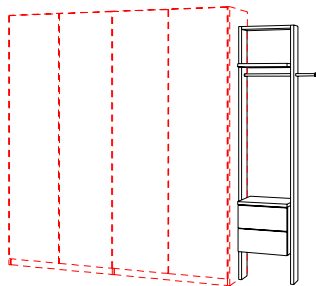

Garderobe, offen (45cm breit) mit Stange: 61 cm breit mit 1 Ablage und Schubkastencontainer mit 2 Schüben

(B x H x T = 61 x 211 x 42)
 rechts oder links am Korpus zu befestigen!

G 45

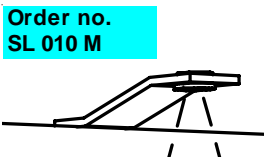

Aufpreis pro Schrankleuchte (Beschreibung siehe Seite 7)

SONDERANFERTIGUNGEN

LeoLayout

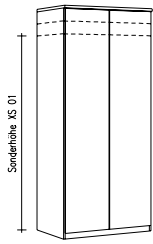

Eine Höhenkürzung von Glas- oder Spiegeltüren verlängert die Lieferzeit um 10 Arbeitstage!

Beschreibung

Schrank in **Sonderhöhe XS 01**

- nur möglich bei furnierten oder lackierten Drehtüren -

Kürzungen von oben im 128mm-Raster auf 212 oder 199 cm sind möglich

Mehrpreis pro Türe
Mehrpreis pro Glastüre
Mehrpreis pro Spiegeltüre

Order no.

XS 01
XS 01 G
XS 01 S

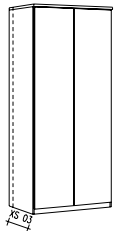

Bei Eckschränken nicht möglich !

Schrankkorpus in **Sondertiefe XS 03**

Schranktiefen (incl. Tür, ohne Griff) von 58, 53, 49 und 44 cm sind möglich

Mehrpreis pro Element

(Weitere Sondertiefen auf Anfrage)

XS 03

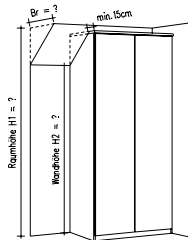

Bei Eckschränken nicht möglich !

Korpusabschrägung nach hinten XS 05

benötigte Maße:

Raumhöhe $H1 = ?$

Wandhöhe $H2 = ?$

Breite der Schräge im Grundriss $Br = ?$

Mehrpreis pro Element

1.Element

XS 05

Folgeelemente

XS 05f

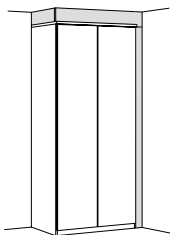

Zubehör Blenden ZB, 19mm dick
(eine Fläche lackiert)

Bitte Maße in cm angeben!

Freie Maße bis max. 237,4 x 57 cm

(Sondergrößen gestoßen bzw. auf Anfrage)

ZB ...

kern-buche
ash_alpine
ash_caffè
walnut
lacquer_white
minimum price
edge price
per meter

Price/m ²

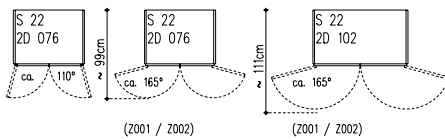

Bei Eckschränken nicht möglich !

165°-Bänder = Zubehör Z 001

Einschränkungen:

- nur für Schränke mit Winkel von 90° zwischen Drehtür + Schrankseite

Mehrpreis pro Türe

Z 001

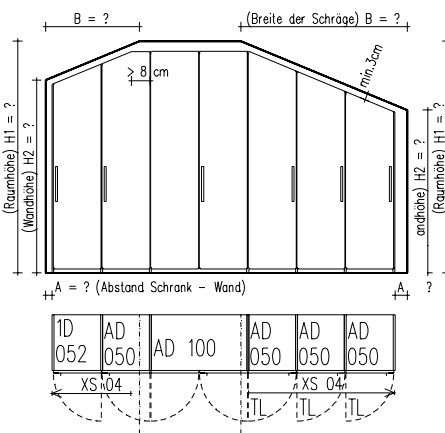

Bei Eckschränken nicht möglich !

Seitliche Abschrägung XS 04

- nur möglich bei furnierten oder lackierten Drehtüren -

benötigte Maße:

Raumhöhe $H1 = ?$

Wandhöhe $H2 = ?$

Breite der Schräge im Grundriss $B = ?$

Mehrpreis pro Türe

1.Tür

XS 04

Achtung:

incl. 165°-Bänder und Einschränkungen s. o.; Mit Passepartout nicht möglich!

Der Abstand zwischen Türoberkante und Dachschräge muß mind. 3cm betragen (kann verblendet werden, ebenso wie der seittl. Abstand A).

Bei einer Abschrägung nach links sind alle Türen im Schrägbereich rechts angeschlagen.

Bei einer Abschrägung nach rechts sind alle Türen im Schrägbereich links angeschlagen.

Folgetüren

XS 04f

Buchenschichtholzrahmen in 7-Zonen-Technik

1. mittelfeste Kopflagerung
2. weiche Schulterkomfortzone
3. variable Lordosenstütze
4. individuelle Härtegradeinstellung in der Beckenzone
5. weiche Oberschenkelzone
6. mittelfeste Wadenzone
7. weiche Fußzone

Dream plus

- 9 cm Bauhöhe
- Kopfteil und Fußteil individuell verstellbar
- Kopfteil bis in die Sitzposition verstellbar
- zusätzlich kurzes Kopfteil als Kopf- und Nackenstütze
- voll flexibel und dauerelastisch
- mit Schulterkomfortzone
- zusätzlich individuelle Einstellung des Härtegrades im Mittelzonenbereich
- mit Mittelgurt zur Erhöhung der Punktbelastbarkeit
- mit Kipp-auf-Mechanik

Best.-Nr.	Bett-Nennmaß	EUR
LR 0719 DK	70 x 190	
LR 0720 DK	70 x 200	
LR 0721 DK	70 x 210	
LR 0722 DK	70 x 220	
LR 0819 DK	80 x 190	
LR 0820 DK	80 x 200	
LR 0821 DK	80 x 210	
LR 0822 DK	80 x 220	
LR 0919 DK	90 x 190	
LR 0920 DK	90 x 200	
LR 0921 DK	90 x 210	
LR 0922 DK	90 x 220	
LR 1019 DK	100 x 190	
LR 1020 DK	100 x 200	
LR 1021 DK	100 x 210	
LR 1022 DK	100 x 220	
LR 1219 DK	120 x 190	
LR 1220 DK	120 x 200	
LR 1221 DK	120 x 210	
LR 1222 DK	120 x 220	
LR 1419 DK	140 x 190	
LR 1420 DK	140 x 200	
LR 1421 DK	140 x 210	
LR 1422 DK	140 x 220	

Relax plus

- 10 cm Bauhöhe. Der Motor steht nach unten um ca. 10 cm über!
- Kopf- und Fußteil motorisch verstellbar
- Doppelmotor einzeln steuerbar mit Netzfreeschaltung und Notabsenkung
- Überlastungssicherung
- Kopfteil bis in die Sitzposition verstellbar
- zusätzlich kurzes Kopfteil als Kopf- und Nackenstütze
- Fußteil mit orthopädischer Relaxverstellung zur Entlastung der Bandscheiben
- mit Mittelgurt zur Erhöhung der Punktbelastbarkeit
- mit Kipp-auf-Mechanik

Best.-Nr.	Bett-Nennmaß	EUR
MR 0819 RK	80 x 190	
MR 0820 RK	80 x 200	
MR 0821 RK	80 x 210	
MR 0822 RK	80 x 220	
MR 0919 RK	90 x 190	
MR 0920 RK	90 x 200	
MR 0921 RK	90 x 210	
MR 0922 RK	90 x 220	
MR 1019 RK	100 x 190	
MR 1020 RK	100 x 200	
MR 1021 RK	100 x 210	
MR 1022 RK	100 x 220	
MR 1219 RK	120 x 190	
MR 1220 RK	120 x 200	
MR 1221 RK	120 x 210	
MR 1222 RK	120 x 220	
MR 1419 RK	140 x 190	
MR 1420 RK	140 x 200	
MR 1421 RK	140 x 210	
MR 1422 RK	140 x 220	

BETTEN BM

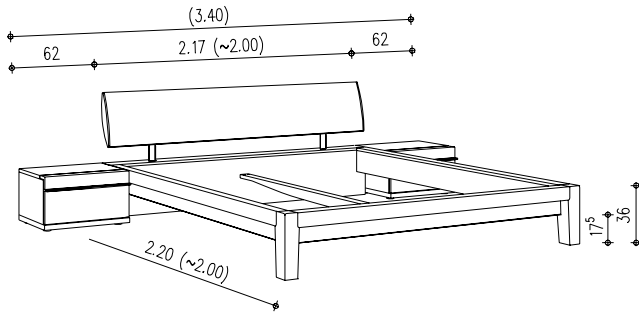

Beschreibung:

Doppelbett mit gewölbtem Kopfteil
(schwebend)
mit 1 Paar Konsolen K2 S2 62

Technische Maße:

Bettseitenoberkante: 36cm
Rostauflagenhöhe: ~21-26cm
Einlegetiefe: ~15-10cm

Kopfteilvarianten siehe Seite 15

Wird keine Kopfteilvariante bestellt,
wird das Kopfteil in derselben Ausführung
wie das Bett gefertigt.

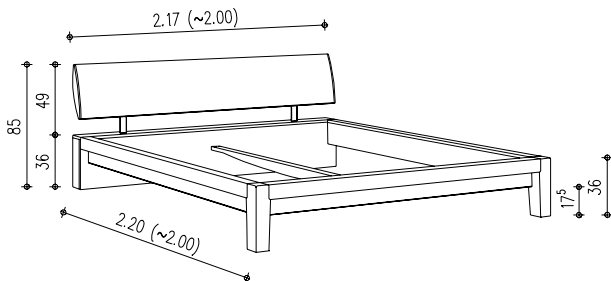

Beschreibung:

Doppel- oder Einzelbett
mit gewölbtem Kopfteil (schwebend)
ohne Konsolen!

Technische Maße:

Bettseitenoberkante: 36cm
Rostauflagenhöhe: ~21-26cm
Einlegetiefe: ~15-10cm

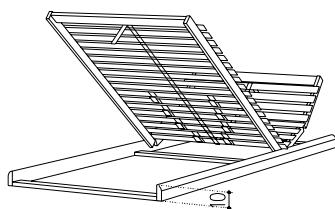

Lattenroste und Motorrahmen
siehe Seite 13

Achtung:

Motorrahmen anderer Hersteller erfordern ggf.
eine veränderte Konstruktion des Mittelbalkens!

Best.-Nr.	B x T	
	Innenmaß	Außenmaß
BM 6 2019	200 x 190	340 x 210
BM 6 2020	200 x 200	340 x 220
BM 6 2021	200 x 210	340 x 230
BM 6 2022	200 x 220	340 x 240
BM 6 1819	180 x 190	320 x 210
BM 6 1820	180 x 200	320 x 220
BM 6 1821	180 x 210	320 x 230
BM 6 1822	180 x 220	320 x 240

Kern-
Buche;
Esche
EUR

Lack +
Nussbaum
_splint
EUR

Best.-Nr.	B x T	
	Innenmaß	Außenmaß
BM 0 2019	200 x 190	217 x 210
BM 0 2020	200 x 200	217 x 220
BM 0 2021	200 x 210	217 x 230
BM 0 2022	200 x 220	217 x 240
BM 0 1819	180 x 190	197 x 210
BM 0 1820	180 x 200	197 x 220
BM 0 1821	180 x 210	197 x 230
BM 0 1822	180 x 220	197 x 240
BM 0 1619	160 x 190	177 x 210
BM 0 1620	160 x 200	177 x 220
BM 0 1621	160 x 210	177 x 230
BM 0 1622	160 x 220	177 x 240
BM 0 1419	140 x 190	157 x 210
BM 0 1420	140 x 200	157 x 220
BM 0 1421	140 x 210	157 x 230
BM 0 1422	140 x 220	157 x 240
BM 0 1219	120 x 190	137 x 210
BM 0 1220	120 x 200	137 x 220
BM 0 1221	120 x 210	137 x 230
BM 0 1222	120 x 220	137 x 240
BM 0 1019	100 x 190	117 x 210
BM 0 1020	100 x 200	117 x 220
BM 0 1021	100 x 210	117 x 230
BM 0 1022	100 x 220	117 x 240
BM 0 0919	090 x 190	107 x 210
BM 0 0920	090 x 200	107 x 220
BM 0 0921	090 x 210	107 x 230
BM 0 0922	090 x 220	107 x 240

Kern-
Buche;
Esche
EUR

Lack +
Nussbaum
_splint
EUR

Kopfteilvariante: Holz

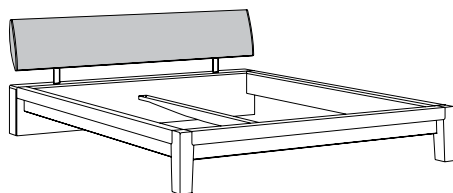

Best.-Nr.	Holzkopfteil für	Aufpreis
BMF ..	BM / BX	
BMF BK NT	... kern-buche	
BMF ES AL	... esche_alpin	
BMF ES CF	... esche_caffè	
BMF NP NT	... nussbaum_splint	

In der Holzart nussbaum_splint oder kern-buche wird dieses Kopfteil horizontal furniert!

Kopfteilvariante: Textil-Leder

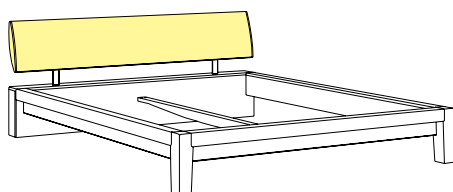

Best.-Nr.	Textillederkopfteil für	Aufpreis
BM LE ..	BM / BX	
BM LE CR	... leder_crema	
BM LE NR	... leder_nero	
BM LE TN	... leder_terra-nova	
BM LE WS	... leder_weiß	

Kopfteilvariante: Lack

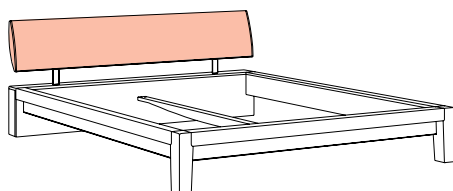

Aufpreis gilt nur für Kern-Buche und Esche!

Best.-Nr.	Lackkopfteil für	Aufpreis
BMF LA ..	BM / BX	
BMF LA WS	... lack_weiß	

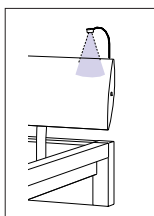

LED-Leseleuchte mit Berührungsschalter + flexiblem Hals
incl. Trafo + Befestigungsmaterial

LED-Leseleuchten (flexibel)	EUR
XB L5 P (1 Paar)	
LED-Leseleuchte (flexibel)	EUR
XB L5 L (1 St., links)	
LED-Leseleuchte (flexibel)	EUR
XB L5 R (1 St., rechts)	

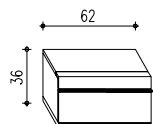

Konsole mit 2 Schubkästen
(B x H x T = 62 x 36 x 45)

links
rechts

Best.-Nr.	Kern-Buche; Esche EUR	Lack + Nussbaum_splint EUR
K2 S2 62 L		
K2 S2 62 R		

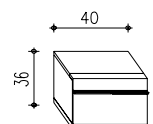

Konsole mit 2 Schubkästen
(B x H x T = 40 x 36 x 45)

links
rechts

K2 S2 40 L
K2 S2 40 R

BETTEN BX

Komforthöhe

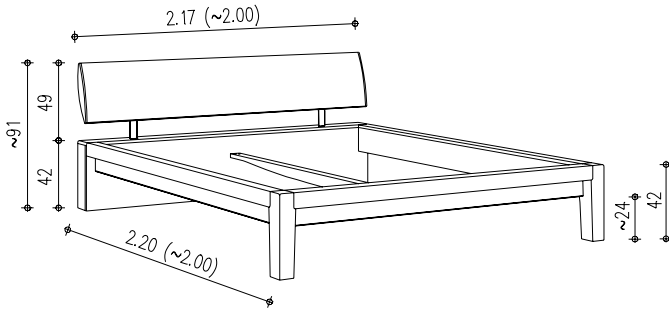

Beschreibung:

Doppel- oder Einzelbett in Komforthöhe
mit gewölbtem Kopfteil (schwebend)
ohne Konsolen!

Technische Maße:

Bettseitenoberkante: 42cm
Rostauflagenhöhe: ~27-32cm
Einlegetiefe: ~15-10cm

Wird keine Kopfteilvariante bestellt,
wird das Kopfteil in derselben Ausführung
wie das Bett gefertigt.

Best.-Nr.	B x T		Kern- Buche; Esche EUR	Lack + Nussbaum _splint EUR
	Innenmaß	Außenmaß		
BX 0 2019	200 x 190	217 x 210		
BX 0 2020	200 x 200	217 x 220		
BX 0 2021	200 x 210	217 x 230		
BX 0 2022	200 x 220	217 x 240		
BX 0 1819	180 x 190	197 x 210		
BX 0 1820	180 x 200	197 x 220		
BX 0 1821	180 x 210	197 x 230		
BX 0 1822	180 x 220	197 x 240		
BX 0 1619	160 x 190	177 x 210		
BX 0 1620	160 x 200	177 x 220		
BX 0 1621	160 x 210	177 x 230		
BX 0 1622	160 x 220	177 x 240		
BX 0 1419	140 x 190	157 x 210		
BX 0 1420	140 x 200	157 x 220		
BX 0 1421	140 x 210	157 x 230		
BX 0 1422	140 x 220	157 x 240		
BX 0 1219	120 x 190	137 x 210		
BX 0 1220	120 x 200	137 x 220		
BX 0 1221	120 x 210	137 x 230		
BX 0 1222	120 x 220	137 x 240		
BX 0 1019	100 x 190	117 x 210		
BX 0 1020	100 x 200	117 x 220		
BX 0 1021	100 x 210	117 x 230		
BX 0 1022	100 x 220	117 x 240		
BX 0 0919	090 x 190	107 x 210		
BX 0 0920	090 x 200	107 x 220		
BX 0 0921	090 x 210	107 x 230		
BX 0 0922	090 x 220	107 x 240		

Kopfteilvarianten siehe Seite 17

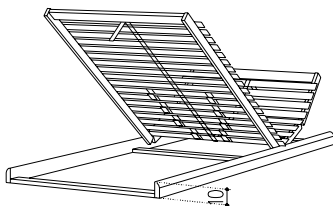

Lattenroste und Motorrahmen
siehe Seite 13

Achtung:

Motorrahmen anderer Hersteller erfordern ggf.
eine veränderte Konstruktion des Mittelbalkens!

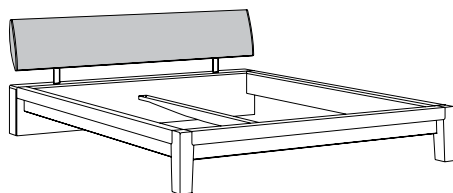
Kopfteilvariante: Holz

Best.-Nr.	Holzkopfteil für	Aufpreis
BMF ..	BM / BX	
BMF BK NT	... kern-buche	
BMF ES AL	... esche_alpin	
BMF ES CF	... esche_caffè	
BMF NP NT	... nussbaum_splint	

In der Holzart nussbaum_splint oder kern-buche wird dieses Kopfteil horizontal furniert!

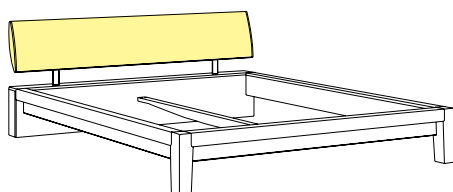
Kopfteilvariante: Textil-Leder

Best.-Nr.	Textillederkopfteil für	Aufpreis
BM LE ..	BM / BX	
BM LE CR	... leder_crema	
BM LE NR	... leder_nero	
BM LETN	... leder_terra-nova	
BM LEWS	... leder_weiß	

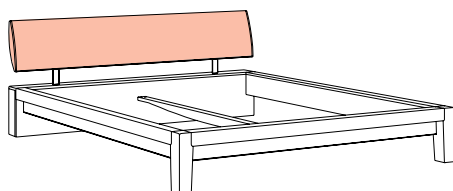
Kopfteilvariante: Lack

Aufpreis gilt nur für Kern-Buche und Esche!

Best.-Nr.	Lackkopfteil für	Aufpreis
BMF LA ..	BM / BX	
BMF LA WS	... lack_weiß	

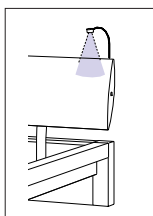

LED-Leseleuchte mit Berührungsschalter + flexiblem Hals
 incl. Trafo + Befestigungsmaterial

LED-Leseleuchten (flexibel)	EUR
XB L5 P (1 Paar)	
LED-Leseleuchte (flexibel)	EUR
XB L5 L (1 St., links)	
LED-Leseleuchte (flexibel)	EUR
XB L5 R (1 St., rechts)	

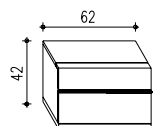
Komforthöhe

Konsole mit 2 Schubkästen
 (B x H x T = 62 x 42 x 45)

links
rechts

Best.-Nr.	Kern-Buche; Esche EUR	Lack + Nussbaum_splint EUR
K3 S2 62 L		
K3 S2 62 R		
K3 S2 40 L		
K3 S2 40 R		

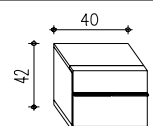

Konsole mit 2 Schubkästen
 (B x H x T = 40 x 42 x 45)

links
rechts

BETTEN BT

kern-buche
esche_alpin
esche_caffè
nussbaum_splint

lack_weiß

LeoLayout

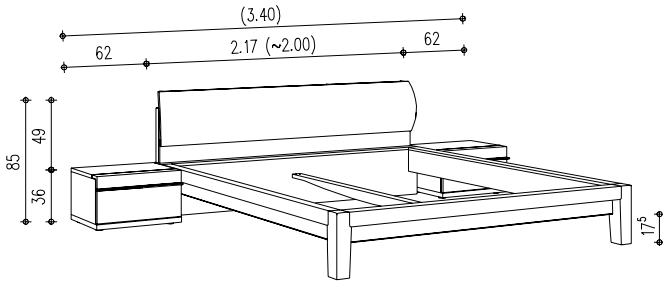

Best.-Nr.	B x T		Kern-Buche; Esche EUR	Lack + Nussbaum_splint EUR
	Innenmaß	Außenmaß		
BT 6 2019	200 x 190	340 x 210		
BT 6 2020	200 x 200	340 x 220		
BT 6 2021	200 x 210	340 x 230		
BT 6 2022	200 x 220	340 x 240		
BT 6 1819	180 x 190	320 x 210		
BT 6 1820	180 x 200	320 x 220		
BT 6 1821	180 x 210	320 x 230		
BT 6 1822	180 x 220	320 x 240		

Beschreibung:

Doppelbett mit gewölbtem Kopfteil
mit 1 Paar Konsolen K2 S2 62

Technische Maße:

Bettseitenoberkante: 36cm
Rostauflagenhöhe: ~21-26cm
Einlegetiefe: ~15-10cm

Wird keine Kopfteilvariante bestellt,
wird das Kopfteil in derselben Ausführung wie das Bett gefertigt.

Kopfteilvarianten siehe Seite 19

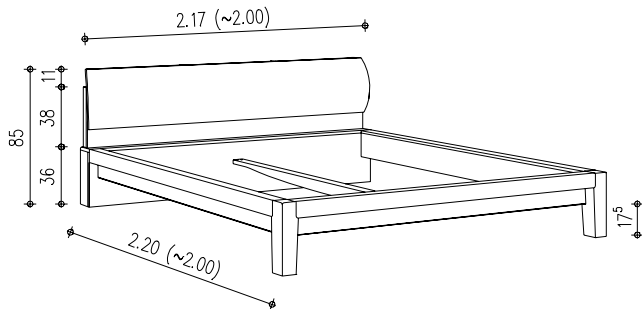

Best.-Nr.	B x T		Kern-Buche; Esche EUR	Lack + Nussbaum_splint EUR
	Innenmaß	Außenmaß		
BT 0 2019	200 x 190	217 x 210		
BT 0 2020	200 x 200	217 x 220		
BT 0 2021	200 x 210	217 x 230		
BT 0 2022	200 x 220	217 x 240		
BT 0 1819	180 x 190	197 x 210		
BT 0 1820	180 x 200	197 x 220		
BT 0 1821	180 x 210	197 x 230		
BT 0 1822	180 x 220	197 x 240		
BT 0 1619	160 x 190	177 x 210		
BT 0 1620	160 x 200	177 x 220		
BT 0 1621	160 x 210	177 x 230		
BT 0 1622	160 x 220	177 x 240		
BT 0 1419	140 x 190	157 x 210		
BT 0 1420	140 x 200	157 x 220		
BT 0 1421	140 x 210	157 x 230		
BT 0 1422	140 x 220	157 x 240		
BT 0 1219	120 x 190	137 x 210		
BT 0 1220	120 x 200	137 x 220		
BT 0 1221	120 x 210	137 x 230		
BT 0 1222	120 x 220	137 x 240		
BT 0 1019	100 x 190	117 x 210		
BT 0 1020	100 x 200	117 x 220		
BT 0 1021	100 x 210	117 x 230		
BT 0 1022	100 x 220	117 x 240		
BT 0 0919	090 x 190	107 x 210		
BT 0 0920	090 x 200	107 x 220		
BT 0 0921	090 x 210	107 x 230		
BT 0 0922	090 x 220	107 x 240		

Beschreibung:

Doppel- oder Einzelbett
mit gewölbtem Kopfteil
ohne Konsolen!

Technische Maße:

Bettseitenoberkante: 36cm
Rostauflagenhöhe: ~21-26cm
Einlegetiefe: ~15-10cm

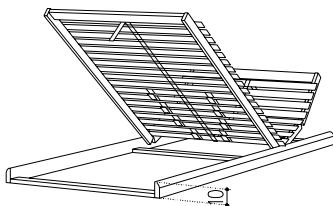

Lattenroste und Motorrahmen
siehe Seite 13

Achtung:

Motorrahmen anderer Hersteller erfordern ggf.
eine veränderte Konstruktion des Mittelbalkens!

Kopfteilvariante: Holz

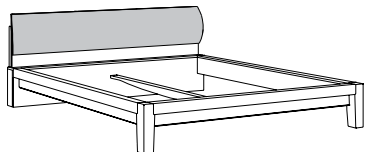

Best.-Nr.	Holz Kopfteil für BT / BH	Aufpreis
BTF	
BTF BK NT	... kern-buche	
BTF ES AL	... esche_alpin	
BTF ES CF	... esche_caffè	
BTF NP NT	... nussbaum_splint	

Kopfteilvariante: Textil-Leder

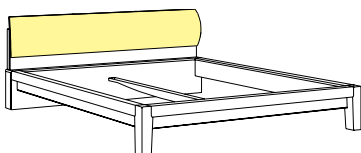

Best.-Nr.	Textillederkopfteil für BT / BH	Aufpreis
BT LE	
BT LE CR	... leder_crema	
BT LE NR	... leder_nero	
BT LE TN	... leder_terra-nova	
BT LE WS	... leder_weiß	

Kopfteilvariante: Lack

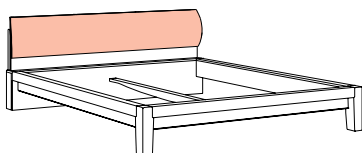

Aufpreis gilt nur für Kern-Buche und Esche!

Best.-Nr.	Lackkopfteil für BT / BH	Aufpreis
BTF LA	
BTF LA WS	... lack_weiß	

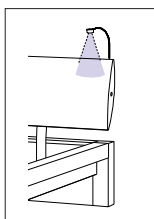

LED-Leseleuchte mit Berührungsschalter + flexiblem Hals
incl. Trafo + Befestigungsmaterial

LED-Leseleuchten (flexibel)	EUR
XB L5 P (1 Paar)	
LED-Leseleuchte (flexibel)	EUR
XB L5 L (1 St., links)	
LED-Leseleuchte (flexibel)	EUR
XB L5 R (1 St., rechts)	

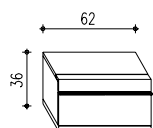

Konsole mit 2 Schubkästen
(B x H x T = 62 x 36 x 45)

links
rechts

Best.-Nr.	Kern-Buche; Esche EUR	Lack + Nussbaum_splint EUR
K2 S2 62 L		
K2 S2 62 R		

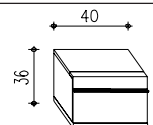

Konsole mit 2 Schubkästen
(B x H x T = 40 x 36 x 45)

links
rechts

K2 S2 40 L		
K2 S2 40 R		

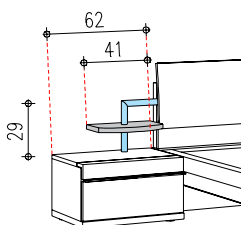

Metallrohrwinkel mit Ablage - Ausführung Holz oder Lack -

passend für BT und BH-Betten in Normal oder Komforthöhe, in Verbindung mit den entsprechenden Konsolen.

Paar
links
rechts

Ausführung in Holz oder Lack:		
KAS-P		
KAS-L		
KAS-R		

Metallrohrwinkel mit Ablage - Ausführung mit Glastablar -

passend für BT und BH-Betten in Normal oder Komforthöhe, in Verbindung mit den entsprechenden Konsolen.

Paar
links
rechts

Ausführung mit Glastablar:		
KAG-P ..		
KAG-L ..		
KAG-R ..		

.. mit Glasfarben ergänzen

... CR	glas_crema
... NR	glas_nero
... TN	glas_terra-nova
... VR	glas_verde
... WS	glas_weiß

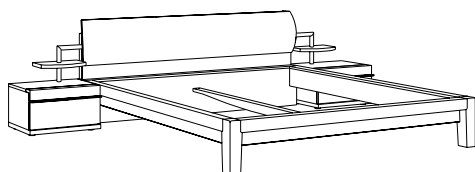

BETTEN BH

LeoLayout

Komforthöhe

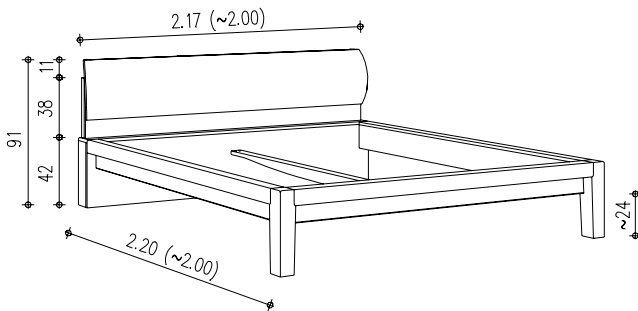

Beschreibung:

Doppel- oder Einzelbett in Komforthöhe
mit gewölbtem Kopfteil
ohne Konsolen!

Technische Maße:

Bettseitenoberkante: 42cm

Rostauflagenhöhe: ~27-32cm

Einlegetiefe: ~15-10cm

Wird keine Kopfteilvariante bestellt,
wird das Kopfteil in derselben Ausführung
wie das Bett gefertigt.

Best.-Nr.	B x T		Kern- Buche; Esche EUR	Lack + Nussbaum _splint EUR
	Innenmaß	Außenmaß		
BH 0 2019	200 x 190	217 x 210		
BH 0 2020	200 x 200	217 x 220		
BH 0 2021	200 x 210	217 x 230		
BH 0 2022	200 x 220	217 x 240		
BH 0 1819	180 x 190	197 x 210		
BH 0 1820	180 x 200	197 x 220		
BH 0 1821	180 x 210	197 x 230		
BH 0 1822	180 x 220	197 x 240		
BH 0 1619	160 x 190	177 x 210		
BH 0 1620	160 x 200	177 x 220		
BH 0 1621	160 x 210	177 x 230		
BH 0 1622	160 x 220	177 x 240		
BH 0 1419	140 x 190	157 x 210		
BH 0 1420	140 x 200	157 x 220		
BH 0 1421	140 x 210	157 x 230		
BH 0 1422	140 x 220	157 x 240		
BH 0 1219	120 x 190	137 x 210		
BH 0 1220	120 x 200	137 x 220		
BH 0 1221	120 x 210	137 x 230		
BH 0 1222	120 x 220	137 x 240		
BH 0 1019	100 x 190	117 x 210		
BH 0 1020	100 x 200	117 x 220		
BH 0 1021	100 x 210	117 x 230		
BH 0 1022	100 x 220	117 x 240		
BH 0 0919	090 x 190	107 x 210		
BH 0 0920	090 x 200	107 x 220		
BH 0 0921	090 x 210	107 x 230		
BH 0 0922	090 x 220	107 x 240		

Kopfteilvarianten siehe Seite 21

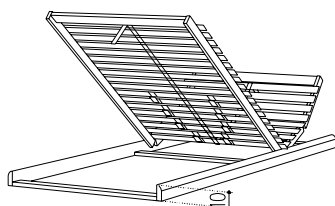

Lattenroste und Motorrahmen
siehe Seite 13

Achtung:

Motorrahmen anderer Hersteller erfordern ggf.
eine veränderte Konstruktion des Mittelbalkens!

Kopfteilvariante: Holz

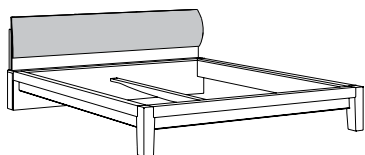

Best.-Nr.	Holz Kopfteil für	Aufpreis
BTF	BT / BH	
BTF BK NT	... kern-buche	
BTF ES AL	... esche_alpin	
BTF ES CF	... esche_caffè	
BTF NP NT	... nussbaum_splint	

Kopfteilvariante: Textil-Leder

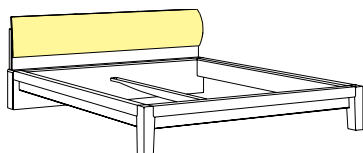

Best.-Nr.	Textillederkopfteil für	Aufpreis
BT LE ..	BT / BH	
BT LE CR	... leder_crema	
BT LE NR	... leder_nero	
BT LE TN	... leder_terra-nova	
BT LE WS	... leder_weiß	

Kopfteilvariante: Lack

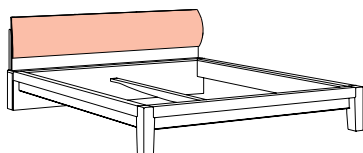

Aufpreis gilt nur für Kern-Buche und Esche!

Best.-Nr.	Lackkopfteil für	Aufpreis
BTF LA ..	BT / BH	
BTF LA WS	... lack_weiß	

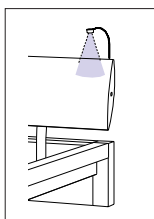

LED-Leseleuchte mit Berührungsschalter + flexiblem Hals
incl. Trafo + Befestigungsmaterial

LED-Leseleuchten (flexibel)	EUR
XB L5 P (1 Paar)	
LED-Leseleuchte (flexibel)	EUR
XB L5 L (1 St., links)	
LED-Leseleuchte (flexibel)	EUR
XB L5 R (1 St., rechts)	

Komforthöhe

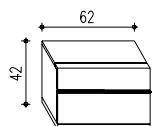

Konsole mit 2 Schubkästen
(B x H x T = 62 x 42 x 45)

links
rechts

Best.-Nr.	Kern-Buche; Esche EUR	Lack + Nussbaum_splint EUR
K3 S2 62 L		
K3 S2 62 R		

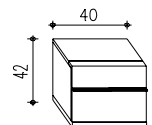

Konsole mit 2 Schubkästen
(B x H x T = 40 x 42 x 45)

links
rechts

K3 S2 40 L		
K3 S2 40 R		

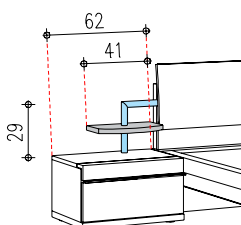

Metallrohrwinkel mit Ablage - Ausführung Holz oder Lack -

passend für BT und BH-Betten in Normal oder Komforthöhe, in Verbindung mit den entsprechenden Konsolen.

Paar
links
rechts

Ausführung in Holz oder Lack:		
KAS-P		
KAS-L		
KAS-R		

Metallrohrwinkel mit Ablage - Ausführung mit Glastablar -

passend für BT und BH-Betten in Normal oder Komforthöhe, in Verbindung mit den entsprechenden Konsolen.

Paar
links
rechts

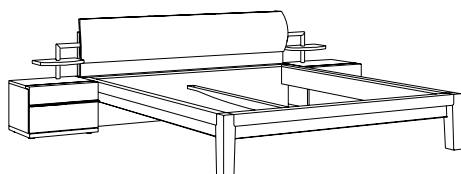

Ausführung mit Glastablar:		
KAG-P ..		
KAG-L ..		
KAG-R ..		

.. mit Glasfarben ergänzen		
... CR	glas_crema	
... NR	glas_nero	
... TN	glas_terra-nova	
... VR	glas_verde	
... WS	glas_weiß	

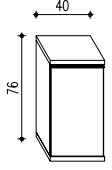
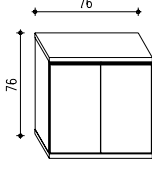
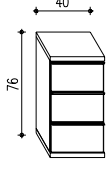
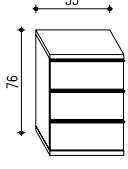
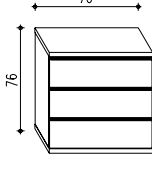
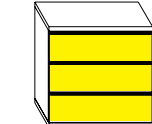
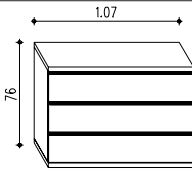
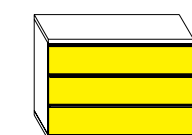
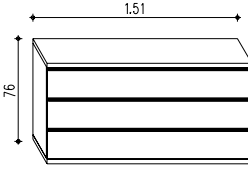

KOMMODEN + ZUBEHÖR

LeoLayout

	Beschreibung (Maße B x H x T [cm])	Best.-Nr.	Kern- Buche; Esche EUR	Lack + Nussbaum _splint EUR
	<p>Anbaukommode mit 1 Türe (serienmäßig TR = Tür rechts) incl. 1 verstellb. Fachboden [bei Bedarf TL bestellen] (40 x 76 x 44)</p>	K6 T1 40		
	<p>Anbaukommode mit 2 Türen incl. 1 verstellb. Fachboden (76 x 76 x 44)</p>	K6 T2 76		
	<p>Anbaukommode mit 3 Schubkästen (40 x 76 x 44)</p>	K6 S3 40		
	<p>Anbaukommode mit 3 Schubkästen (55 x 76 x 44)</p>	K6 S3 55		
 	<p>Anbaukommode mit 3 Schubkästen (76 x 76 x 44)</p> <p>Auf Wunsch mit farbigen Glasvorderstücken [Best.-Nr. bitte mit Glasfarbe er- gänzen!]</p>	<p>K 076 G3 CR K 076 G3 NR K 076 G3 TN K 076 G3 VR K 076 G3 WS</p>	<p>glas_crema glas_nero glas_terra-nova glas_verde glas_weiß</p>	
	<p>Anbaukommode mit 3 Schubkästen (107 x 76 x 44)</p>	K6 S3 107		
	<p>Auf Wunsch mit farbigen Glasvorderstücken [Best.-Nr. bitte mit Glasfarbe er- gänzen!]</p>	<p>K 107 G3 CR K 107 G3 NR K 107 G3 TN K 107 G3 VR K 107 G3 WS</p>	<p>glas_crema glas_nero glas_terra-nova glas_verde glas_weiß</p>	
	<p>Anbaukommode mit 3 Schubkästen (151 x 76 x 44)</p>	K6 S3 151		
	<p>Auf Wunsch mit farbigen Glasvorderstücken [Best.-Nr. bitte mit Glasfarbe er- gänzen!]</p>	<p>K 151 G3 CR K 151 G3 NR K 151 G3 TN K 151 G3 VR K 151 G3 WS</p>	<p>glas_crema glas_nero glas_terra-nova glas_verde glas_weiß</p>	

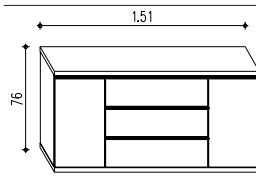
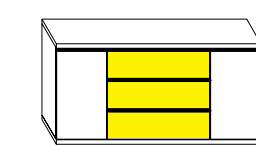
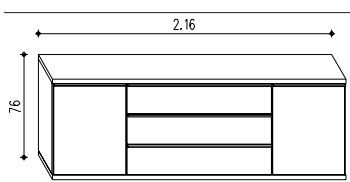
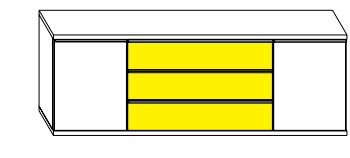
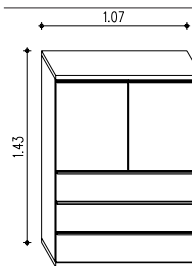
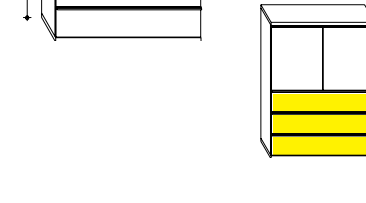
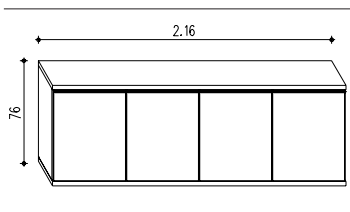

	Beschreibung (Maße B x H x T [cm])	Best.-Nr.	Kern- Buche; Esche EUR	Lack + Nussbaum _splint EUR
 	Anbau-Kombikommode mit 2 Türen und 3 Schubkästen incl. 2 x 1 Fachboden (151 x 76 x 44) Auf Wunsch mit farbigen Glasvorderstücken [Best.-Nr. bitte mit Glasfarbe ergänzen!]	K6 ST 151 K 076 G3 CR K 076 G3 NR K 076 G3 TN K 076 G3 VR K 076 G3 WS		
 	Anbau-Kombikommode mit 2 Türen und 3 Schubkästen incl. 2 x 1 Fachboden (216 x 76 x 44) Auf Wunsch mit farbigen Glasvorderstücken [Best.-Nr. bitte mit Glasfarbe ergänzen!]	K6 ST 216 K 107 G3 CR K 107 G3 NR K 107 G3 TN K 107 G3 VR K 107 G3 WS		
 	Hochkommode mit 2 Türen und 3 Schubkästen incl. 1 Fachboden (107 x 143 x 44) Auf Wunsch mit farbigen Glasvorderstücken [Best.-Nr. bitte mit Glasfarbe ergänzen!]	KH ST 107 K 107 G3 CR K 107 G3 NR K 107 G3 TN K 107 G3 VR K 107 G3 WS		
	Anbaukommode mit 4 Türen incl. 3 x 1 Fachboden (216 x 76 x 44)	K6 T4 216		

Absetzungen jeweils aller Vorderstücke der Kommoden auch in Furnier oder Lack möglich! Ohne Aufpreis!

<u>Kommode</u>	<u>K6 S3 76</u> <u>K6 ST 151</u>	<u>K6 S3 107</u> <u>K6 ST 216</u> <u>KH ST 107</u>	<u>K6 S3 151</u>
kern_buche	K 076 BK NT	K 107 BK NT	K 151 BK NT
esche_alpin	K 076 ES AL	K 107 ES AL	K 151 ES AL
esche_caffè	K 076 ES CF	K 107 ES CF	K 151 ES CF
nussbaum_splint	K 076 NP NT	K 107 NP NT	K 151 NP NT
lack_weiß	K 076 LA WS	K 107 LA WS	K 151 LA WS

KOMMODEN + ZUBEHÖR

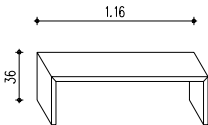
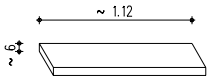
LeoLayout

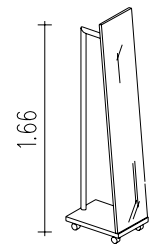
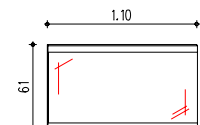
	Beschreibung (Maße B x H x T [cm])	Best.-Nr.	Kern- Buche; Esche EUR	Lack + Nussbaum _splint EUR
	<p>Sitzbank (ohne Auflage)</p> <p>(116 x 36 x 42)</p>	<p>ZS 115</p>		
 	<p>Auflage für Sitzbank mit hochwertigem Textil-Lederbezug</p> <p>(112 x 6 x 41)</p>	<p>Textil- leder_crema leder_nero leder_terra-nova leder_weiß</p> <p>ZS P L CR ZS P L NR ZS P L TN ZS P L WS</p>		
	<p>Garderobenspiegel auf Rollen, mit geneigter Spiegelfläche</p> <p>(40 x 166 x 42)</p>	<p>GA FS 40</p>		
	<p>Wandspiegel zum Querhängen</p> <p>(110 x 61 x 2,5)</p>	<p>WS 110 061</p>		