



ab 01.01.2011

Typenliste

## Wackenhut-Kundenservice

**Hotline-Nummer:**  
**+49(0)171 / 4 08 90 00**

Mo. - Fr. 12.00-12.45 + 17.00-19.30 Uhr  
 Sa. 8.00-12.00 Uhr;

**Fax-Nr. Verkauf:**  
**+49(0) 74 53 / 2 77 2 90**

**www.wackenhut.de**

## Inhaltsverzeichnis

- 2 + 3 allgemeine Angaben
- 3 Bestellbeispiele
- 4 - 5 Schweb- und Schiebetüren
- 6 Wandpaneele
- 7 Sockelböden
- 8 - 9 Intérieur (Paneel-Einteilung)
- 10 Korpus ohne Front
- 11 Korpus-Inneneinteilung
- 12 Checkliste Front

**FRONT-SYSTEM**

**Entscheidungshilfe für die Auswahl der richtigen Artikel bzw. Konstruktion:**

- Sollen verschiedene Füllungen pro Tür kombiniert werden?
- Müssen die Türen um ihre volle Breite (+ mehr) verschoben werden können?
- Ist die Türbreite größer als 105cm? (Türüberlappung berücksichtigen!)
- Werden die Türen als Durchgang benutzt, der von beiden Seiten zu öffnen sein muss?
- Sind Boden und Decke im Bereich der Türen nicht exakt horizontal?

Muss hier zuerst ein Ausgleich geschaffen werden?

- Soll die Tür nicht raumhoch ausgeführt werden (z.B. bei Raumhöhe 280cm)
- Können die Bodenschienen in den (geplanten) Fußboden integriert werden?
- Müssen Türen seitlich abgeschrägt werden?
- **Laufen die Türen direkt vor dem Paneelsystem oder vor Schrankkorpusen?**

wenn ja,

- Quersprossen
- Bodenschienen notwendig
- Bodenschienen notwendig
- Griffleisten vorn+hinten (F2130L2 bzw. R2) [nicht bei allen Anordnungen möglich!]
- Deckenausgleich WK empfohlen, um eine konstante Türöffnungshöhe zu gewährleisten! > Fußboden bauseits ausgleichen)
- Wand/Deckenausgleich WK2 oder WK3
- bei der Berechnung der TOEH berücksichtigen
- „TUL“ = Türen unten laufend! (nicht hängend!)
- **Anordnung aufeinander abstimmen**

**FÜHRUNG UNTEN**

**ÜBERSICHT**

**Dorn für Serie**

**2000**

Ein Dorn kann dann eingesetzt werden, wenn die Türbreite nicht größer als 105cm ist, das Türgewicht oben hängt und die Tür nicht komplett beiseite geschoben werden muss.

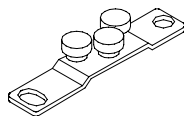

**Befestigung:**

schrauben

Best.-Nr.	Aufpreis!
F2059	0,-

**Bodenschienen für Serie**

**2000**

Bodenschienen müssen verwendet werden, wenn die Türbreite größer als 105cm ist, das Türgewicht zum Boden hin abgegeben wird, die Türen oben abgeschrägt werden oder die Türen um mehr als "Türbreite minus 9 cm" verschoben werden sollen!

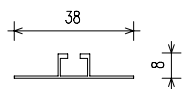

kleben

Best.-Nr.	Aufpreis!
F2101	0,-

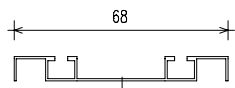

kleben oder schrauben

F2102	0,-
-------	-----

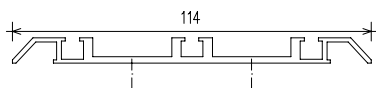

kleben oder schrauben

Aufpreis/lfm

F2103	
-------	--

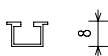

einnuten und kleben

F2111	0,-
-------	-----



einnuten und kleben

F2112	0,-
-------	-----



einnuten und kleben

Aufpreis/lfm

F2113	
-------	--

aufgesetzt

eingelassen

Der Wand/Deckenausgleich kann zur Verringerung der Türöffnung und zur Anpassung unregelmäßiger baulicher Gegebenheiten verwendet werden!

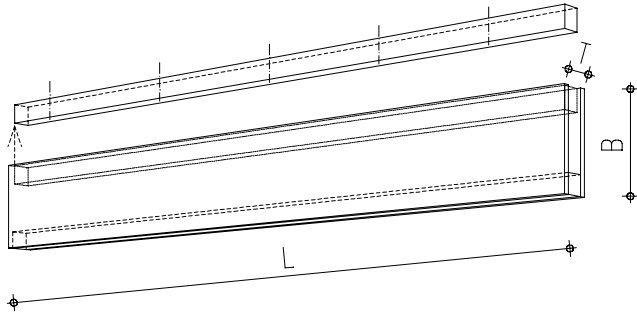

### Beschreibung

Wand/Deckenausgleich (Koffer / „Unterzug“), tapezierbar, 2-läufig [max. 5,20x50x11]

Wand/Deckenausgleich (Koffer / „Unterzug“), tapezierbar, 3-läufig [max. 5,20x50x14]

Best.-Nr.	EUR
<b>WK2 (Preis/lfm)</b>	
<b>Länge/Breite = ?</b>	
<b>WK3 (Preis/lfm)</b>	
<b>Länge/Breite = ?</b>	

## BEISPIELE

'WP AL 8x'

'WP 60'

'F0'

'FS'

3 Türen ‚Serie 2000‘

Anordnung ‚A2ER‘

3 Türen, je 98 cm breit  
(oben hängend)

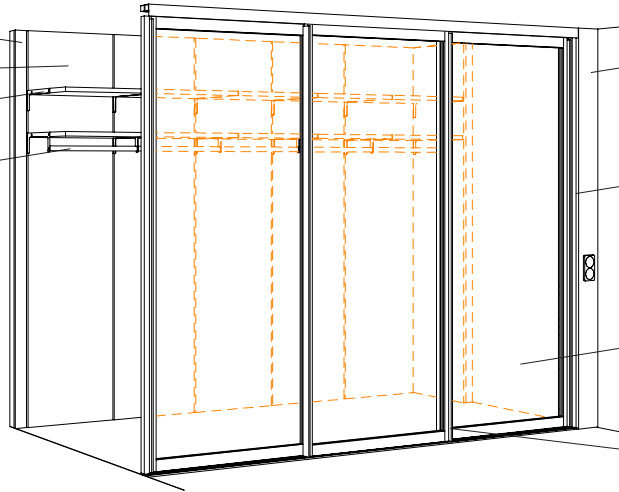

Wandausgleich ‚WK2‘  
(2,50 m lang, 22 cm breit)

Wandausgleich/Türanschlag  
,F2133‘ (2 Stück)

Glasfüllungen  
,F2062‘ (Türbreite 2)

Griffleiste rechts vorne  
zusätzlich (F2130R)

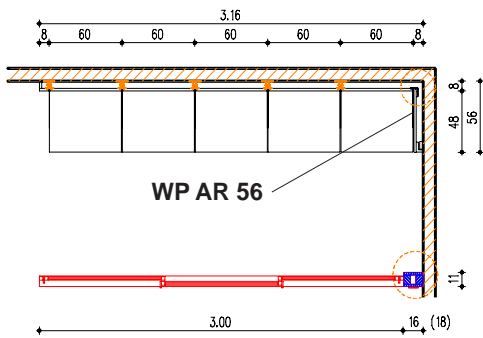

WP AR 56

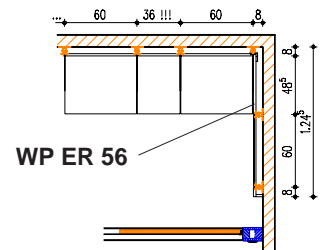
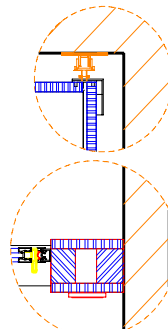

WP ER 56

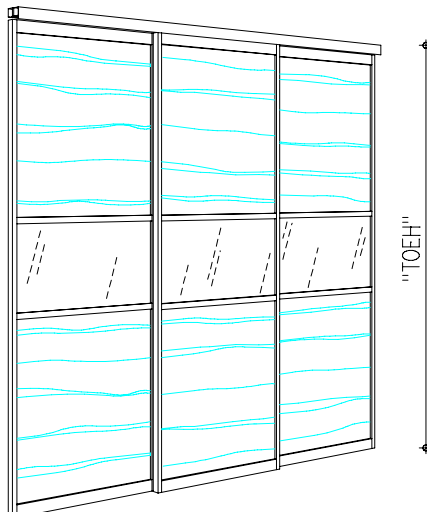
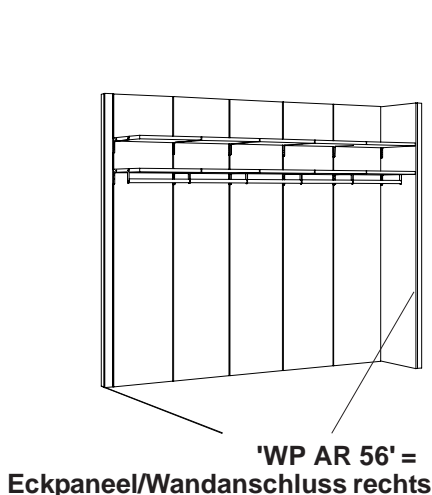

Türen ‚Serie 2000‘

Anordnung ‚A2EL‘

Türen unten laufend ‚TUL‘  
mittlere Tür mit Überfahrstoppern,  
dadurch nach beiden Richtungen zu  
öffnen

Bodenschiene ‚F2102‘

3 Türen je ca. 110 cm breit, dadurch  
mit 2 Quersprossen  
mittlere Füllungen Glas lackiert  
,F2033‘  
Füllungen oben und unten in  
Holzart ... ‚F2023‘

**FRONT - SERIE 2000**

**Schiebetüren**

für Holz- oder Glasfüllungen oder Kombinationen

Preise für Raum- bzw. Sturzhöhen bis maximal 265cm  
 Übergrößen + Preise auf Anfrage

Türbreite 1 50 - 80 cm	Füllung	Best.-Nr.	Pr.Gr.1 EUR	Pr.Gr.2 EUR
	furniert 10mm	F2021		
	Glas durchsichtig	F2061		<i>puro</i>
	Sonderglas	F2031		(2) <i>bronz, nuvola</i>
	Glas lackiert	F2031		(3) <i>basalt, crema, nero, polar, sahara</i>
	Glas lackiert beids. sichtbar	F2041 (#)		
	Kristall-Spiegel	F2071		
	Kristall-Spiegel beids. sichtbar	F2081		

Türbreite 2 81 - 105 cm	Füllung	Best.-Nr.	Pr.Gr.1 EUR	Pr.Gr.2 EUR
	furniert 10mm	F2022		
	Glas durchsichtig	F2062		<i>puro</i>
	Sonderglas	F2032		(2) <i>bronz, nuvola</i>
	Glas lackiert	F2032		(3) <i>basalt, crema, nero, polar, sahara</i>
	Glas lackiert beids. sichtbar	F2042 (#)		
	Kristall-Spiegel	F2072		
	Kristall-Spiegel beids. sichtbar	F2082		

Türbreite 3 106 - 125 cm	Füllung	Best.-Nr.	Pr.Gr.1 EUR	Pr.Gr.2 EUR	Preise incl. 2 Quersprossen
	furniert 10mm	F2023			
	Glas durchsichtig	F2063		<i>puro</i>	
	Sonderglas	F2033		(2) <i>bronz, nuvola</i>	
	Glas lackiert	F2033		(3) <i>basalt, crema, nero, polar, sahara</i>	
	Glas lackiert beids. sichtbar	F2043			
	Kristall-Spiegel	F2073			
	Kristall-Spiegel beids. sichtbar	F2083			

Türbreite 4 126 - 150 cm	Füllung	Best.-Nr.	Pr.Gr.1 EUR	Pr.Gr.2 EUR	Preise incl. 2 Quersprossen
	furniert 10mm	F2024			
	Glas durchsichtig	F2064		<i>puro</i>	
	Sonderglas	F2034		(2) <i>bronz, nuvola</i>	
	Glas lackiert	F2034		(3) <i>basalt, crema, nero, polar, sahara</i>	
	Glas lackiert beids. sichtbar	F2044			
	Kristall-Spiegel	F2074			
	Kristall-Spiegel beids. sichtbar	F2084			

Holzmuster und Glasfarben  
 siehe Prospekt bzw. Musterkoffer

**Preisgruppe 1**

esche\_alpin / \_caffè;  
 kern-buche  
 kern-esche

**Preisgruppe 2**

nussbaum\_scurio;  
 lack\_basalt / \_polar / \_sahara

**(2) Sondergläser:**

Glas **bronz**  
 [Spiegel bronziert,  
 einseitig sichtbar]

Glas **nuvola**  
 [Floatglas satiniert,  
 einseitig sichtbar]

**(3) Glas lackiert:**  
 basalt  
 crema  
 nero  
 polar  
 sahara  
 terra  
 verde

+ RAL-Töne  
 auf Anfrage

(#) Aufgrund der Größe nicht in  
 ESG-Qualität lieferbar

Bei verschiedenen Füllungen pro  
 Tür immer den Preis der teureren  
 Füllung zugrundelegen!

jede weitere Quersprosse	F2057	
-----------------------------	-------	--

Bei Türbreiten über 105cm ist eine  
 Bodenschiene notwendig!

Diese Türen können bei Bedarf  
 zerlegt geliefert werden.  
 Furnierverlauf: horizontal!

Untere Führungen siehe S. 2

Aufpreis für 3-läufige Schienen -  
 siehe S. 2

**Dachschräge seitlich**

(nur bei unten laufenden Türen "TUL"  
 möglich! Nicht als Raumteiler!)

Best.-Nr.	Aufpreis pro Tür
F2058	

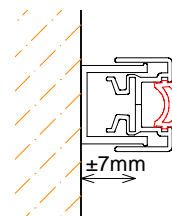

**Wandausgleich/  
 Türanschlag**  
 (notwendig zwischen  
 Türgriff und Wand)  
 siehe Folgeseite

Best.-Nr.	Aufpreis
F2133	

**ALU-Rahmentüren**  
 Rahmenquerschnitt 29/30 (vertikal)  
 bzw. 60/26 (horizontal)

Cross-section

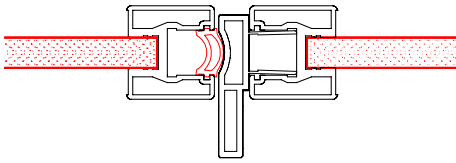

In den Türpreisen ist jeweils 1 einseitige ALU-Griffleiste enthalten. Zusätzliche Griffe (optional) und Raumteilergriffe (für beidseitige Bedienung vorne + hinten) sind gegen Aufpreis erhältlich!

Grifflösung optional:	Best.-Nr.	Aufpreis!
Griffleiste links (vorne)	F2130L	
Griffleiste links (vorne+hinten)	F2130L2	
Griffleiste rechts (vorne)	F2130R	
Griffleiste rechts (vorne+hinten)	F2130R2	

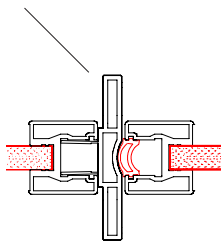

- ▶ Griff (öffnen nach rechts)
- ◀ Griff (öffnen nach links)
- I Griff (optional)
- ◀◀ Die Öffnung einer mittleren Tür nach beiden Richtungen ist nur bei untenlaufenden Türen in Verbindung mit Überfahrstoppern möglich!

~9cm Türüberlappung bei Dorn

**Anordnungswunsch bitte angeben:**

<b>A2AR</b>			
<b>A2AL</b>			
<b>A2C</b>			
<b>A2DR</b>		2 x	F2133
<b>A2DL</b>		2 x	F2133
<b>A2ER</b>		2 x	F2133
<b>A2EL</b>		2 x	F2133
<b>A2FR</b>		2 x lfm x bzw.	F2133 F2103 F2113
<b>A2FL</b>		2 x lfm x bzw.	F2133 F2103 F2113
<b>A2G</b>		2 x	F2133

**notwendige Artikel (nicht vergessen!)**

Aufpreis für 3-läufige Schienen - siehe S. 2

**WANDPANEEL-SYSTEM**

**Wandpaneele**



Preise für Raumhöhen bis 265cm  
 Übergrößen auf Anfrage

Alle Planungen erfolgen von links nach rechts und **beginnen** mit einem „Wandanschluss links“ = **WP AL 8X** oder einem „Wandanschluss/Eckpaneel links“! = **WP AL 56** (s. u.!).

**Rastermaß = 60cm**  
 Das Planungsmaß für die Breite im Grundriss beträgt genau 60cm! Die tatsächlichen Außenmaße der einzelnen Artikel weichen davon ab!  
**Bei Sonderbreiten Rastermaße zugrundelegen!**

**Preisgruppe 1**  
 esche\_alpin / \_caffè;  
 kern-buche  
 kern-esche

**Preisgruppe 2**  
 nussbaum\_scurio;  
 lack\_basalt / \_polar / \_sahara

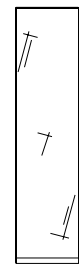
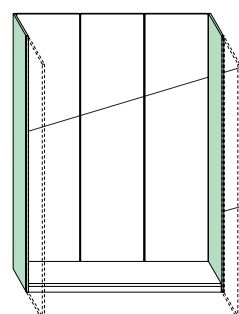
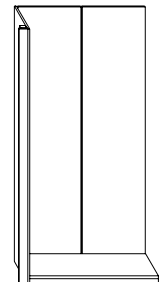
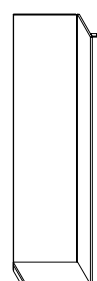
	Beschreibung	Best.-Nr.	Pr.Gr.1 EUR	Pr.Gr.2 EUR
	<p><b>Wandanschluss [Startpaneel, links]</b></p> <p>Wandanschlüsse sind in der Tiefe 2cm breiter (zum Anpassen)</p> <p><b>Wandanschluss [Endpaneel, rechts]</b></p>	<p><b>WP AL 8x</b></p> <p><b>WP AR 8x</b></p>		
	<p>Paneel, 60cm breit, furniert</p> <p>Ausgleichspaneel in Wunschmaß (25-59cm breit)</p> <p>Ausgleichspaneel in Wunschmaß (60-90cm breit)</p>	<p><b>WP 60</b></p> <p><b>WP WM ___</b></p> <p><b>WP WM X</b></p>		
	<p>Spiegelpaneel, 60cm breit</p> <p>Spiegelpaneel in Wunschmaß (25-59cm breit)</p>	<p><b>WP 60 SP</b></p> <p><b>WP SP WM</b></p>		
	<p>Eckpaneel links von Hauptwand <b>(zum Weiterbauen)</b>              Planbreite: 56,5cm / Raumecke</p> <p>Eckpaneel rechts von Hauptwand <b>(zum Weiterbauen)</b>              Planbreite: 56,5cm / Raumecke</p>	<p><b>WP EL 56</b></p> <p><b>WP ER 56</b></p>		
 	<p><b>Wandanschluss/Eckpaneel [Startpaneel, links]</b></p> <p>Wandanschlüsse sind in der Tiefe 2cm breiter (zum Anpassen)</p> <p><b>Wandanschluss/Eckpaneel [Endpaneel, rechts]</b></p>	<p><b>WP AL 56</b></p> <p><b>WP AR 56</b></p>		

**SOCKELBODEN/ZUBEHÖR**



**Sockel-Planungshöhe**  
**51mm**

**Preisgruppe 1**  
 esche\_alpin / \_caffè;  
 kern-buche  
 kern-esche

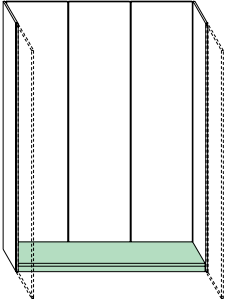
**Preisgruppe 2**  
 nussbaum\_scurio;  
 lack\_basalt / \_polar / \_sahara

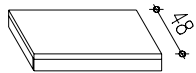

Die Tiefe der Sockelböden ist auf die sichtbare Breite der Eckpaneele abgestimmt (48cm)

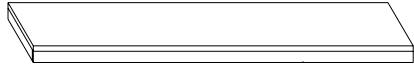
Beschreibung	Best.-Nr.	Pr.Gr.1 EUR	Pr.Gr.2 EUR
 Sockelboden 60cm	<b>SB 060</b>		
 Sockelboden 120cm	<b>SB 120</b>		
 Sockelboden 180cm	<b>SB 180</b>		

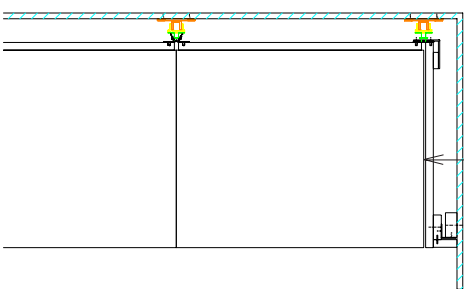

Übermaß (zum Anpassen)	<b>bitte angeben!</b>	ggf. mit Übermaß bestellen (links oder rechts zum Anpassen)
Übermaß links (bis 10cm)	<b>SBXL</b>	
Übermaß rechts (bis 10cm)	<b>SBXR</b>	
Eckpaneel-Sockelboden?	<b>SBEP</b>	

Ein Sockelboden, der an ein Eckpaneel stößt, wird 4mm länger gefertigt!

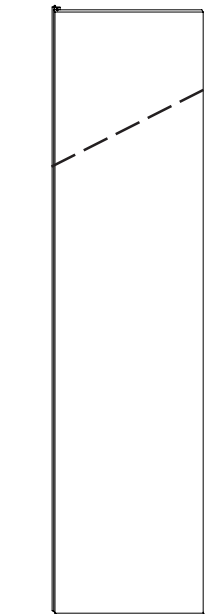

<b>Aufpreis seitliche Abschrägung pro Wandpaneel</b>	<b>Best.-Nr. XS WP</b>	<b>EUR</b>
--	------------------------	------------

**INTÉRIEUR/ZUBEHÖR**

**Rastermaß = 60cm**

Das Planungsmaß für die Breite im Grundriss beträgt genau 60cm! Die tatsächlichen Außenmaße der einzelnen Artikel weichen davon ab!

**Bei Sonderbreiten Rastermaße zugrundelegen!**

**Intérieur**

**Fachträger aus Edelstahl zum Einhängen in die Lochschienen hinter den Paneelen.**

**Preisgruppe 1**

esche\_alpin / \_caffè;  
 kern-buche  
 kern-esche

**Preisgruppe 2**

nussbaum\_scurio;  
 lack\_basalt / \_polar / \_sahara

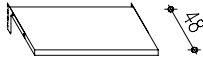
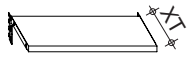
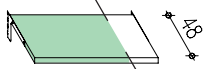
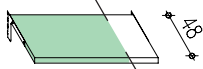
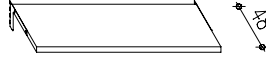
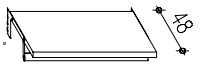
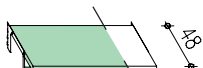
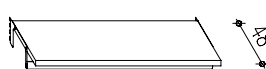
	Beschreibung B x T	Best.-Nr.	Pr.Gr.1 EUR	Pr.Gr.2 EUR
	Fach 60 x 48	F0		
	Fach in Sondertiefe 60 x (32-48)	F0 XT		
	Fach in Wunschbreite (25-59) x 48	F0 WM __		
	Fach in Sondertiefe und Wunschbreite (25-59) x (32-48)	F0 XT WM		
	Fach in Überlänge (60-90) x (32-48)	F0 WM X		
	Fach mit Stange (Massivholzstange mit Edelstahleinlage) 60 x 48	FS		
	Fach mit Stange in Wunsch- breite (25-59) x 48	FS WM __		
	Fach mit Stange in Überlänge (60-90) x (32-48)	FS WM X		

**Achtung: Die Anordnung von Schiebetüren und beweglichen Teilen (Schubkästen...) muss aufeinander abgestimmt werden!**

**Intérieur**  
**Fachträger aus Edelstahl zum Einhängen in Paneelschienen.**

**Preisgruppe 1**  
 esche\_alpin / \_caffè;  
 kern-buche  
 kern-esche

**Preisgruppe 2**  
 nussbaum\_scurio;  
 lack\_basalt / \_polar / \_sahara

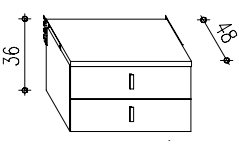
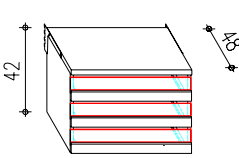
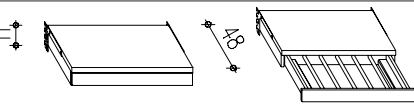
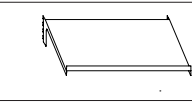
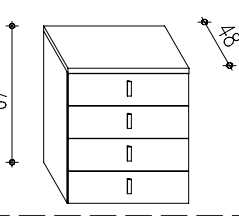
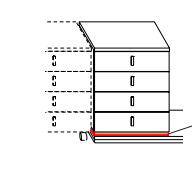
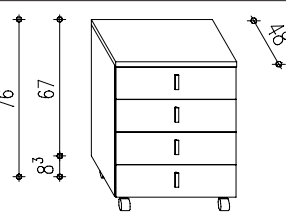
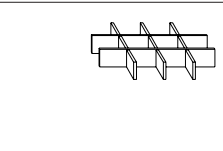
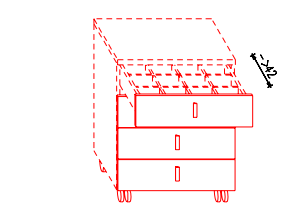
	<b>Beschreibung</b> B x T	<b>Best.-Nr.</b>	<b>Pr.Gr.1</b> EUR	<b>Pr.Gr.2</b> EUR
	Hängecontainer mit 2 Schubkästen 60 x 50	<b>H35 S2</b>		
	Hängecontainer mit 3 Schubkästen (Hemdenauszüge mit Glasvorderstück) 60 x 48	<b>H42 G3</b>		
	Hosenauszug mit 5 Stangen 60 x 48	<b>H10 H1</b>		
	Schuhablage Edelstahl, schräg 60 x 42	<b>SA</b>		
	Container für Sockelboden mit 4 Schubkästen 60 x 50	<b>K67 S4 60</b>		
	Die Distanzplatte CD3-60 wird nur benötigt, wenn die Sockelplanungshöhe 51 mm beträgt und ein Container dieselbe Höhe wie ein Rollcontainer haben soll!	<b>CD3-60</b>		
	Rollcontainer mit 4 Schubkästen (Sockelboden entfällt!) 60 x 50	<b>K67 S4 60 R</b>		
	Einteilung für Schubkästen [K67S460/R + H35S2] Für eine sinnvolle Nutzung der Fächer unbedingt Vollauszüge bestellen ("ZK SV" - siehe unten)	<b>ZK S1 60</b>		
	Aufpreis für Vollauszug für „H35 S2“ + „H67 S4“ Achtung: Bei Container auf Rollen maximal 1 x "ZK SV" bestellen (wegen Kippgefahr!) Bitte Position von oben angeben!	<b>ZK SV</b>		

**KORPUS OHNE FRONT**

**Schrankkorpus in Ahorn natur**  
 ohne Front, Kreuzmontageplatten, Dichtungslippen etc.  
**Inneneinteilung:**  
 2 Fachböden + 1 Kleiderstange pro Element

**Erforderliche Breite für den Aufbau:**  
 (mindestens) Schrankbreite + 35mm

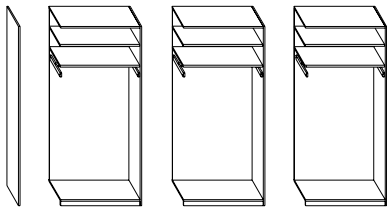
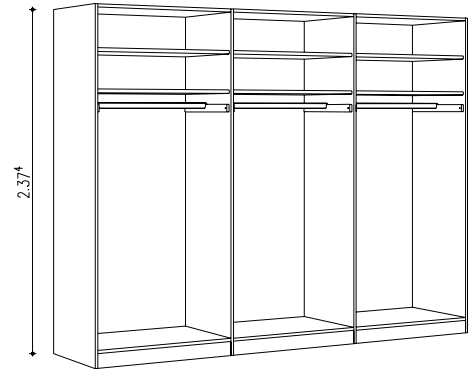

Die Korpusse werden aus Startseite und Anbauelementen zusammengesetzt!

serienmäßige Einteilung: 2 Fachböden + 1 Kleiderstange

Korpushöhe 237,4 cm  
 Höhenkürzungen im Raster 32mm ohne Aufpreis  
 Best.-Nr. XS 01

	Breite [cm]	Best.-Nr.	Ah_Nt
	2	SK SL 2	
<b>Anbauelemente</b>			
	37	SK 037	
	50	SK 050	
	74	SK 074	
	100	SK 100	
	48	SK L48	
	48	SK R48	
<b>Grundschränke</b>			
	48	EK 080	
	48	EK 096	

**Zubehör Blenden ZB**  
 19mm dick (eine Fläche lackiert)  
**Bitte Maße in cm angeben!**  
 Blendenmaße bis max. 237,4 x 57cm  
 (Sondergrößen gestoßen bzw. auf Anfrage)

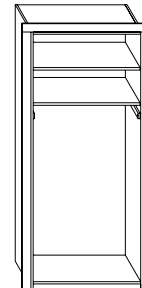





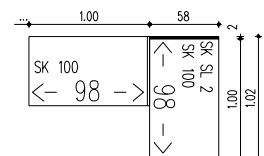

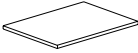
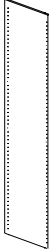

ZB ...  
 Ahorn natur  
 Mindestpr.  
 Kantenpreis  
 pro Meter

Beispiel für Ecklösung

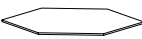
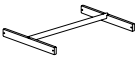
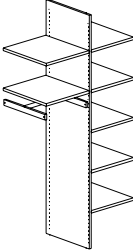
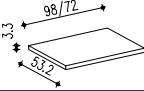
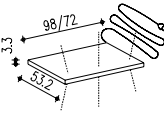
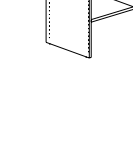
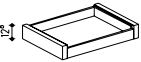
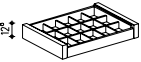
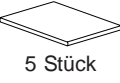
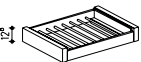

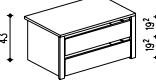
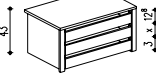
<b>Ausführung der Innenteile</b>
<b>Ahorn natur</b>
<b>"iAhNt"</b>

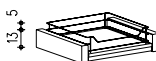
**Achtung: Die Anordnung von Schiebetüren und beweglichen Teilen (Schubkästen...) muss aufeinander abgestimmt werden!**

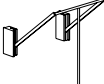
Beschreibung	Best.-Nr.	EUR	Beschreibung	Best.-Nr.	EUR
 <b>Fachboden</b>	<b>SE 35</b> <b>SE 48</b> <b>SE 72</b> <b>SE 98</b>			<b>Mittelwand</b>	<b>MW</b>
 <b>Fachboden für abgeschrägten Schrank</b>	<b>SEA A48</b>				
 <b>Fachboden für Eckschrank</b>	<b>SEE 080</b> <b>SEE 096</b>				
 <b>Kleiderstange zur Befestigung in Lochreihe</b>  (für Korpus-tiefen-kürzung nicht bzw. nur bedingt geeignet)	<b>ST 35</b> <b>ST 48</b> <b>ST 72</b> <b>ST 98</b>			<b>Wäscheeinteilung mit Mittelwand WM 098 =</b> 1 MW + 7 SE 48 + 1 ST 48 für 98cm Innenmaß	<b>WM 098</b>  Aufpreis <b>anstatt serienmäßiger Einteilung</b>
 <b>Glasfachboden mit ALU-Umrandung</b>	<b>SEG 72</b> <b>SEG 98</b>				
 <b>Glasfachboden mit integrierter Leuchtstoffröhre, Schalter u. 220V-Flachstecker</b>	<b>SEG 72 B</b> <b>SEG 98 B</b>			<b>Wäscheeinteilung mit Mittelwand WM 072 =</b> 1 MW + 7 SE 35 + 1 ST 35 für 72cm Innenmaß	<b>WM 072</b>  Aufpreis <b>anstatt serienmäßiger Einteilung</b>
 <b>Schränkinnenzug</b>	<b>SI 35</b> <b>SI 48</b> <b>SI 72</b> <b>SI 98</b>				
 <b>Schränkinnenzug mit Einteilung aus Massivholz</b>	<b>SIVE 72</b> <b>SIVE 98</b>		 <b>Wäscheeinteilung 5 SE 48 für Anbauelement 50cm breit</b>	<b>WE 048</b>	<b>WE 048</b>  Aufpreis <b>anstatt serienmäßiger Einteilung</b>
 <b>Schränkinnenzug für 5 (SIVH72) bzw. für 7 (SIVH98) Hosen zum Hängen</b>	<b>SIVH 72</b> <b>SIVH 98</b>		 <b>Gürtelhalter drehbar, ca. 133cm hoch</b>	<b>GD 001</b>	
 <b>Schränkinnenzug-container mit 2 hohen Auszügen</b>	<b>SIC2-48</b> <b>SIC2-72</b> <b>SIC2-98</b>				
 <b>Schränkinnenzug-container mit 3 niedrigen Auszügen</b>	<b>SIC3-48</b> <b>SIC3-72</b> <b>SIC3-98</b>		 <b>Krawattenhalter drehbar; ca. 133cm hoch</b>	<b>KD 001</b>	
 <b>freistellbar nur mit Zusatzseite SIC ZS</b>	<b>SIC ZS</b>				
 <b>Wäscheauszug mit Relingsystem</b>	<b>SW 072</b> <b>SW 098</b>		 <b>Gürtel- und Krawattenhalter schwenkbar, ca. 34cm hoch</b>	<b>GK 001</b>	
			 <b>Garderobenbügel schwenkbar, ca. 34cm hoch</b>	<b>GB 001</b>	
			 <b>Garderobenlift</b>	<b>GL 72</b> <b>GL 98</b>	

FRONT CHECKLISTE

- 1 -

LeoLayout

Für die SPACE-Planung kann eine mehrseitige Bestellhilfe bei Wackenhut angefordert werden!

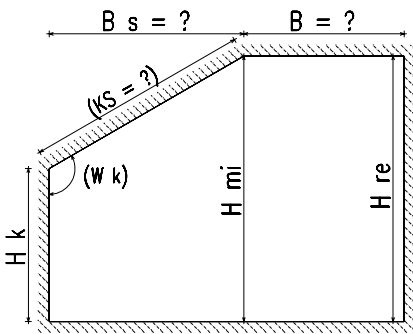
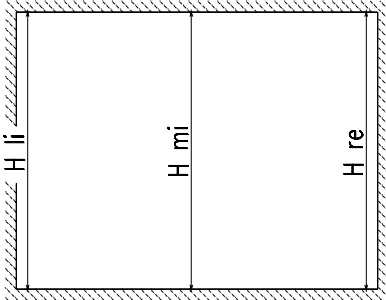
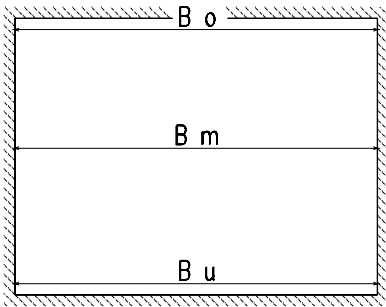

**Bestelldaten**  
**Wackenhut-Partner:**

---

**Kommission:**

---

**bearbeitet von (Name):**

---

**(Datum, Unterschrift)**

**Angaben [mm]:**  
**(Front von außen!)**

B o =

B m =

B u =

H li =

H mi =

H re =

B =

B s =

H k =

(KS) =

(W k) =

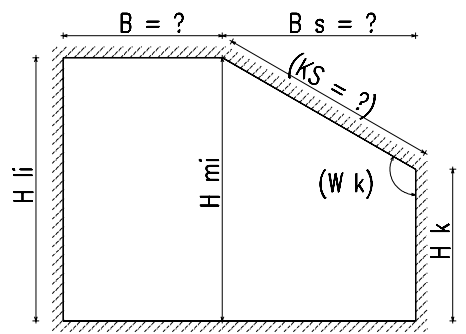

**Unregelmäßigkeiten? [mm]**

**Decke genau horizontal?**

ja (X)

nein (X)

> bitte Skizze beifügen!

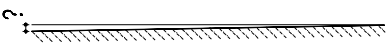
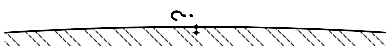
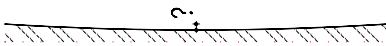

budm =

burd =

buwm =

buld =

wldo =

wldu =

wrdo =

wrdu =

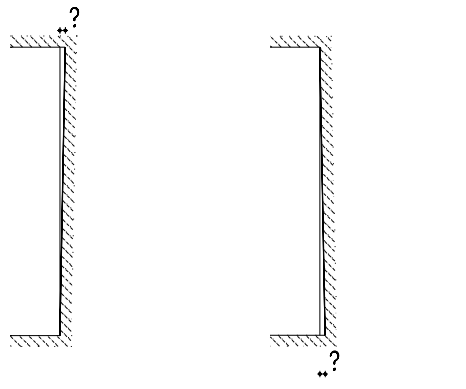

wldo                      wldu

wrdo                      wrdu