



01.07.11

Typenliste

Wackenhut-Kundenservice

Hotline-Nummer:
+49(0)171 / 4 08 90 00

Mo. - Fr. 12.00-12.45 + 17.00-19.30 Uhr
Sa. 8.00-12.00 Uhr;

Fax-Nr. Verkauf:
+49(0) 74 53 / 2 77 2 90

www.wackenhut.de

Inhaltsverzeichnis

- 2 Beschreibung Schrankprogramm + Kränze
- 3 + 4 Drehtüren-Kleiderschränke
- 5 individuelle Schrankplanung mit Grund- und Anbauschränken
- 6 Eckschränke / Einzelschränke
- 6 Regale / Garderoben
- 7 weitere Ecklösungen
- 8 Innenausstattung für Schränke
- 9 Sonderanfertigungen Schrank
- 10 + 11 TV-Elemente
- 12 + 13 Betten mit Sockel (ggf. Bettkasten)
- 14 Übersicht: Bett-Höhenverstellung
- 15 Lattenroste und Motorrahmen
- 16 + 17 Stollenbettprogramm
 - 17 Hängeregale, Hängeschrank, Wandborde
- 18 + 19 Kommoden, Wandspiegel

SCHRANK - ÜBERSICHT

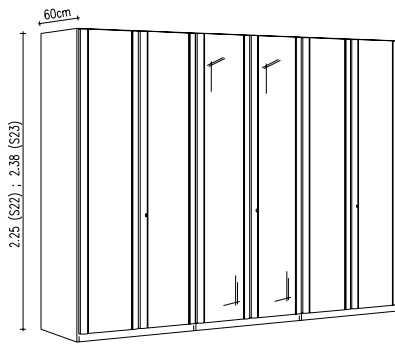

Innenausführung:

hell furniert
serienmäßige Einteilung pro Element:
2 Fachböden +
1 Kleiderstange

Abbildung ohne Front und Kranz

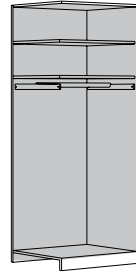

Schrankfront-Füllung in Tischlerplatte

Schranktiefe	
incl. Front	60cm
incl. Schlüssel	63cm

Schrankhöhe	
S22	225cm
S23	238cm

Endlosschränke

mit Inneneinteilung, Schlosstüren und breiten Friesen
(Bsp. für S22 6D 302 mit 2 Türspiegeln TSB 22)

Achtung: Schrankfolge immer von links nach rechts angeben!

Es muss klar sein, ob es sich um nebeneinanderstehende Grundschränke, Anbauteile, Regale oder um einzeln stehende Elemente handelt!

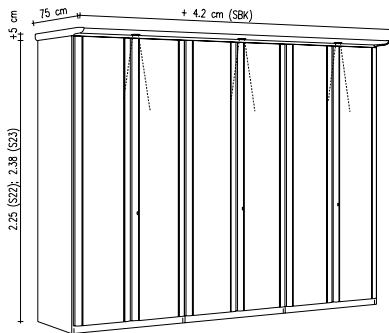

Beleuchtungskranz SBK

- mit massiven Kranzabschlussleisten, beidseitig je ca. 2,1cm überstehend
- Gesamttiefe 75cm
- ein 12V-Strahler pro Schrankelement
- komplett mit Sicherheitstrafo, Fußschalter und Stecker

Schrankhöhe	
incl. Beleuchtungskranz	
S22	230cm
S23	243cm

Die Preise für den Beleuchtungskranz stehen jeweils mit der Bezeichnung „SBK...“ als Aufpreis unter dem Schrankpreis!

Achtung: Schrankfolge immer von links nach rechts angeben!

Die Einbauhöhe des Schrankes erhöht sich um 6cm

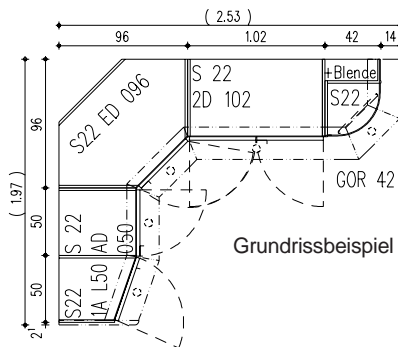

Bestellbeispiel für eine Kranzbeleuchtung über einer kundenspezifischen Schrankabwicklung:

Beleuchtungskranz SBK über
1 AL 50, AD 100, ED 096,
2D 102 + GOR 42
(links mit Abschluß, rechts GOR-Lösung)

Sonderlösung auf Anfrage!

Best.Nr.

- SBK 1L50
 - SBK A050
 - SBK E096
 - SBK 102
 - SBK GOR
- gesamt:

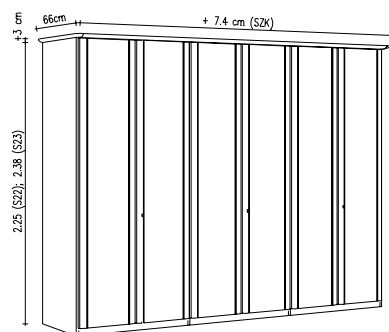

Zierkranz SZK

- mit massivem Abschluß, beidseitig ca. 3,7cm überstehend
- Gesamttiefe 66cm

Schrankhöhe	
incl. Zierkranz	
S22	228cm
S23	241cm

Die Preise für den Zierkranz stehen jeweils mit der Bezeichnung „SZK...“ als Aufpreis unter dem Schrankpreis!

Achtung: Schrankfolge immer von links nach rechts angeben!

Die Einbauhöhe des Schrankes erhöht sich um 3cm

Die schraffierten Türen (Grundriss) sind schmale Türen (Raster 37cm)

Schrankhöhe (ohne Kranz)
S22 = 225cm; S23 = 238cm

Best.Nr.

Sen + Birke natur

SBK... = Beleuchtungskranz / SZK ... = Zierkranz

	39 cm breit 1-türig TR (Türe rechts) auf Wunsch: Türe links (bitte vermerken) serienmäßige Einteilung 2 Fachböden + 1 Kleiderstange	S22 1D 039 S23 1D 039 SBK 039 SZK 039
	52 cm breit 1-türig TR (Türe rechts) auf Wunsch: Türe links (bitte vermerken) serienmäßige Einteilung 2 Fachböden + 1 Kleiderstange	S22 1D 052 S23 1D 052 SBK 052 SZK 052
	76 cm breit 2-türig serienmäßige Einteilung 2 Fachböden + 1 Kleiderstange	S22 2D 076 S23 2D 076 SBK 076 SZK 076
	102 cm breit 2-türig serienmäßige Einteilung 2 Fachböden + 1 Kleiderstange	S22 2D 102 S23 2D 102 SBK 102 SZK 102
	113 cm breit 3-türig serienmäßige Einteilung 2 Fachböden + 1 Kleiderstange	S22 3D 113 S23 3D 113 SBK 113 SZK 113
	139 cm breit 3-türig serienmäßige Einteilung 2 Fachböden + 1 Kleiderstange	S22 3D 139 S23 3D 139 SBK 139 SZK 139
	150 cm breit 4-türig serienmäßige Einteilung 2 Fachböden + 1 Kleiderstange	S22 4D 150 S23 4D 150 SBK 150 SZK 150
	152 cm breit 3-türig serienmäßige Einteilung 2 Fachböden + 1 Kleiderstange	S22 3D 152 S23 3D 152 SBK 152 SZK 152
	187 cm breit 5-türig serienmäßige Einteilung 2 Fachböden + 1 Kleiderstange	S22 5D 187 S23 5D 187 SBK 187 SZK 187
	202 cm breit 4-türig serienmäßige Einteilung 2 Fachböden + 1 Kleiderstange	S22 4D 202 S23 4D 202 SBK 202 SZK 202
	224 cm breit 6-türig serienmäßige Einteilung 2 Fachböden + 1 Kleiderstange	S22 6D 224 S23 6D 224 SBK 224 SZK 224
	239 cm breit 5-türig serienmäßige Einteilung 2 Fachböden + 1 Kleiderstange	S22 5D 239 S23 5D 239 SBK 239 SZK 239

GRUNDSCHRÄNKE

Die schraffierten Türen (Grundriss) sind
schmale Türen (Raster 37cm)

Schrankhöhe (ohne Kranz)
S22 = 225cm; S23 = 238cm

Best.Nr.

Sen + Birke natur

SBK... = Beleuchtungskranz / SZK ... = Zierkranz

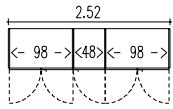

252 cm breit 5-türig
serienmäßige Einteilung
2 Fachböden + 1 Kleiderstange

S22 5D 252
S23 5D 252
SBK 252
SZK 252

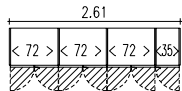

261 cm breit 7-türig
serienmäßige Einteilung
2 Fachböden + 1 Kleiderstange

S22 7D 261
S23 7D 261
SBK 261
SZK 261

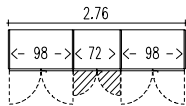

276 cm breit 6-türig
serienmäßige Einteilung
2 Fachböden + 1 Kleiderstange

S22 6D 276
S23 6D 276
SBK 276
SZK 276

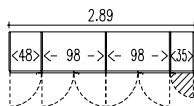

289 cm breit 6-türig
serienmäßige Einteilung
2 Fachböden + 1 Kleiderstange

S22 6D 289
S23 6D 289
SBK 289
SZK 289

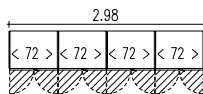

298 cm breit 8-türig
serienmäßige Einteilung
2 Fachböden + 1 Kleiderstange

S22 8D 298
S23 8D 298
SBK 298
SZK 298

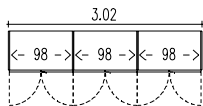

302 cm breit 6-türig
serienmäßige Einteilung
2 Fachböden + 1 Kleiderstange

S22 6D 302
S23 6D 302
SBK 302
SZK 302

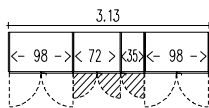

313 cm breit 7-türig
serienmäßige Einteilung
2 Fachböden + 1 Kleiderstange

S22 7D 313
S23 7D 313
SBK 313
SZK 313

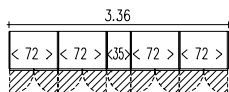

336 cm breit 9-türig
serienmäßige Einteilung
2 Fachböden + 1 Kleiderstange

S22 9D 336
S23 9D 336
SBK 336
SZK 336

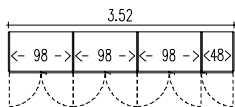

352 cm breit 7-türig
serienmäßige Einteilung
2 Fachböden + 1 Kleiderstange

S22 7D 352
S23 7D 352
SBK 352
SZK 352

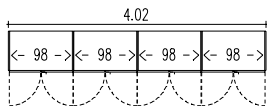

402 cm breit 8-türig
serienmäßige Einteilung
2 Fachböden + 1 Kleiderstange

S22 8D 402
S23 8D 402
SBK 402
SZK 402

FRONTSPIEGEL



Türaußenspiegel breit;
für Türen 50cm breit;
(auch für ED 096, ED 080, 1AL 50 und AAR 48)

TSB 22
TSB 23



Türaußenspiegel schmal;
für Türen 37cm breit;
(auch für ED 113)

TSS 22
TSS 23

Die schraffierten Türen (Grundriss) sind schmale Türen (Raster 37cm)

Best.Nr.

Sen + Birke natur

SBK... = Beleuchtungskranz / SZK ... = Zierkranz

	50 cm breit 1-türig Grundschränk, links stehend, TL (Türe links); abgeschrägt von 44 auf 60 cm; Einteilung: 5 Fachböden (erweiterbar mit Anbauteilen)	S22 1A L50 S23 1A L50 SBK 1L50 SZK 1L50
	50 cm breit 1-türig Einzelschränk mit TR (Türe rechts); abgeschrägt von 60 auf 44cm; Einteilung: 5 Fachböden	S22 1A R50 S23 1A R50 SBK 1R50 SZK 1R50
	39 cm breit 1-türig TR (Türe rechts) auf Wunsch: Türe links (bitte vermerken) serienmäßige Einteilung 2 Fachböden + 1 Kleiderstange	S22 1D 039 S23 1D 039 SBK 039 SZK 039
	52 cm breit 1-türig TR (Türe rechts) auf Wunsch: Türe links (bitte vermerken) serienmäßige Einteilung 2 Fachböden + 1 Kleiderstange	S22 1D 052 S23 1D 052 SBK 052 SZK 052
	76 cm breit 2-türig serienmäßige Einteilung 2 Fachböden + 1 Kleiderstange	S22 2D 076 S23 2D 076 SBK 076 SZK 076
	102 cm breit 2-türig serienmäßige Einteilung 2 Fachböden + 1 Kleiderstange	S22 2D 102 S23 2D 102 SBK 102 SZK 102

Alle 60cm tiefen Anbauelemente besitzen eine Anschluss-Mittelseite und eignen sich ausschließlich zum „Einsetzen“ in einen bestehenden Grundschränk!

Beleuchtungs- und Zierkranzpreise (SBK + SZK) für Anbauschränke gelten nur in Verbindung mit einem Grundschränk!

ANBAUSCHRÄNKE

	48 cm breit 1-türig Anbauelement TR (Türe rechts); abgeschrägt von 60 auf 44cm; Einteilung: 5 Fachböden	S22 AAR 48 S23 AAR 48 SBK AAR SZK AAR
	37 cm breit 1-türig Anbauelement TR (Türe rechts); auf Wunsch: Türe links (bitte vermerken) serienmäßige Einteilung 2 Fachböden + 1 Kleiderstange	S22 AD 037 S23 AD 037 SBK A037 SZK A037
	50 cm breit 1-türig Anbauelement TR (Türe rechts); auf Wunsch: Türe links (bitte vermerken) serienmäßige Einteilung 2 Fachböden + 1 Kleiderstange	S22 AD 050 S23 AD 050 SBK A050 SZK A050
	74 cm breit 2-türig Anbauelement (Drehtüren) 2 Fachböden + 1 Kleiderstange	S22 AD 074 S23 AD 074 SBK A074 SZK A074
	100 cm breit 2-türig Anbauelement (Drehtüren) 2 Fachböden + 1 Kleiderstange	S22 AD 100 S23 AD 100 SBK A100 SZK A100

EINZEL-SCHRÄNKE

Weiterbau nur mit Grund- oder Einzelschränken möglich!

Schränkhöhe (ohne Kranz)
S22 = 225cm; S23 = 238cm

Beleuchtungs- und Zierkranzpreise (SBK + SZK) auf dieser Seite gelten nur in Verbindung mit einem Grundschrank!

Best.Nr.

Sen + Birke natur

SBK... = Beleuchtungskranz / SZK ... = Zierkranz

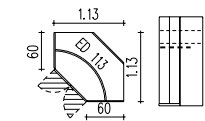

Schrank über Eck für 60cm Schranktiefe mit 2 schmalen Drehtüren;
Einteilung: 2 Fachböden, einer davon mit gebogener Kleiderstange

S22 ED 113
S23 ED 113
SBK E113
SZK E113

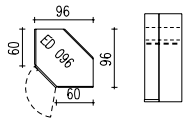

Schrank über Eck für 60cm Schranktiefe mit TR (Türe rechts);
serienmäßige Einteilung: 2 Fachböden + 1 Kleiderstange
auf Wunsch: Türe links (bitte vermerken)

S22 ED 096
S23 ED 096
SBK E096
SZK E096

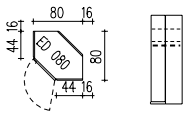

Schrank über Eck für 44 oder 60cm Schranktiefe mit TR (Türe rechts);
serienmäßige Einteilung: 2 Fachböden + 1 Kleiderstange
auf Wunsch: Türe links (bitte vermerken)

S22 ED 080
S23 ED 080
SBK E080
SZK E080

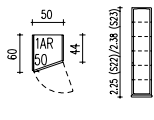

50 cm breit 1-türig
Einzelschrank mit TR (Türe rechts); abgeschrägt von 60 auf 44cm;
Einteilung: 5 Fachböden

S22 1A R50
S23 1A R50
SBK 1R50
SZK 1R50

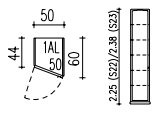

50 cm breit 1-türig
Grundschrank, links stehend, TL (Türe links); abgeschrägt von 44 auf 60 cm;
Einteilung: 5 Fachböden
(erweiterbar mit Anbauteilen)

S22 1A L50
S23 1A L50
SBK 1L50
SZK 1L50

REGALE + GARDEROBEN

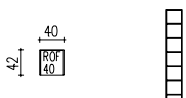

40 cm breit
Regal (offen)
mit 5 verstellb. Fächern

S22 ROF 40
S23 ROF 40
SBK R40
SZK R40

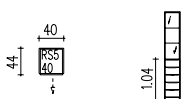

40 cm breit
Regal (offen)
mit Spiegelrückwand, 2 Glasböden und 5 Zügen
(Griffvariante angeben)

S22 RS5 40
S23 RS5 40
SBK R40
SZK R40

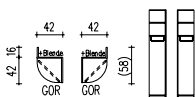

42 cm breit
Garderobe (offen), rund
mit 2 gerundeten Fächern und 1 Kleiderstange
- nicht frei stellbar!
- Kränze mit Überstand (s. S. 2)

S22 GOR 42
S23 GOR 42
SBK GOR
SZK GOR

Schrankhöhe (ohne Kranz)
S22 = 225cm; S23 = 238cm

Best.Nr.

Sen + Birke natur

SBK... = Beleuchtungskranz / SZK ... = Zierkranz

Ecklösung A = linker Schrank eingeschoben

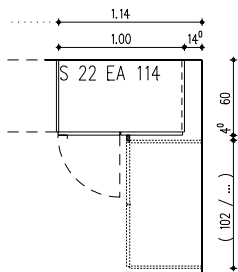

...EA114 = Anbauelement 100cm breit (+14cm)

1. Türe von links (Raster 50) mit Lisenenscharnieren rechts angeschlagen
Türe rechts: glatt furniert, 26mm dick, feststehend, bis Boden verlängert, mit Dichtungslippe und spezieller Anschlussblende

S22 EA 114
S23 EA 114
SBK E114
SZK E114

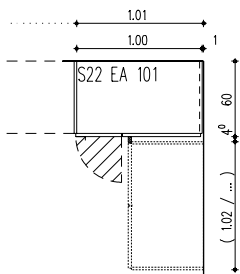

...EA101 = Anbauelement 100cm breit (+1cm)

1. Türe von links (Raster 37) mit Lisenenscharnieren rechts angeschlagen
Türe rechts: glatt furniert, 26mm dick, feststehend, bis Boden verlängert, mit Dichtungslippe und spezieller Anschlussblende

S22 EA 101
S23 EA 101
SBK E101
SZK E101

Ecklösung B = rechter Schrank eingeschoben

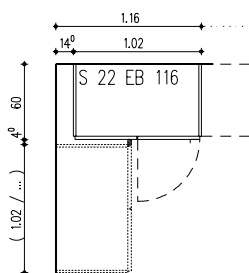

...EB116 = Grundschränk 102cm breit (+14cm)

1. Türe von links: glatt furniert, 26mm dick, feststehend, bis Boden verlängert, mit Dichtungslippe und spezieller Anschlussblende
rechte Türe (2. Türe von links = Raster 50): mit Lisenenscharnieren links angeschlagen

S22 EB 116
S23 EB 116
SBK E116
SZK E116

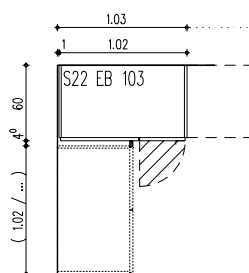













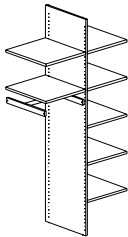
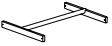
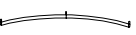

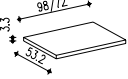
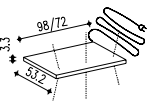

...EB103 = Grundschränk 102cm breit (+ 1cm)

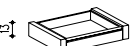
1. Türe von links: glatt furniert, 26mm dick, feststehend, bis Boden verlängert, mit Dichtungslippe und spezieller Anschlussblende
rechte Türe (2. Türe von links = Raster 37): mit Lisenenscharnieren links angeschlagen

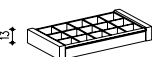
S22 EB 103
S23 EB 103
SBK E103
SZK E103

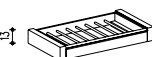
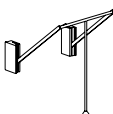
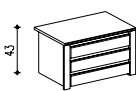
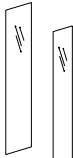
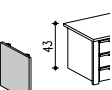
INNENEINTEILUNG

Beschreibung	Best.Nr.	Beschreibung	Best.Nr.
 Fachboden	SE 35 SE 48 SE 72 SE 98	 Mittelwand MW 22 für 225cm hohe Schränke	MW 22
 Fachboden für abgeschrägten Schrank	SEA A48	MW 23 für 238cm hohe Schränke	MW 23
 Fachboden für Eckschrank	SEE 080 SEE 096 SEE 113	 Wäscheeinteilung mit Mittelwand WM 22 098 1 MW 22 + 7 SE 48 + 1 ST 48 (für S22 AD 100) WM 23 098 1 MW 23 + 7 SE 48 + 1 ST 48 (für S23 AD 100)	WM 22 098
 Kleiderstange zur Befestigung in Lochreihe (für Korpustiefenkürzung nicht bzw. nur bedingt geeignet)	ST 35 ST 48 ST 72 ST 98 STE 080 STE 096		Aufpreis anstatt serienmäßiger Einteilung
 Kleiderstange für Eckschrank E113 (Montage am Fach)	STE 113	 Wäscheeinteilung 5 SE 48 für Anbauelement 50cm breit	WM 23 098
 Glasfachboden mit ALU-Umrandung	SEG 72 SEG 98		Aufpreis anstatt serienmäßiger Einteilung
 Glasfachboden mit integrierter Leuchtstoffröhre, Schalter u. 220V-Flachstecker	SEG 72 B SEG 98 B	 Gürtelhalter drehbar, ca. 133cm hoch	WE 048
 Schrankinnenleuchte zur Befestigung an Einlege- oder Oberboden; mit 220V-Flachstecker + IR-Lichtschranke	SIL 072 SIL 098	 Krawattenhalter drehbar, ca. 133cm hoch	anstatt serienmäßiger Einteilung
 Schrankinnenzug (SI 72/98 für Falttüren nicht geeignet)	SI 35 SI 48 SI 72 SI 98	 Gürtel- und Krawattenhalter schwenkbar, ca. 34cm hoch	GD 001
 Schrankinnenzug mit Einteilung aus Massivholz	SIVE 72 SIVE 98	 Garderobenbügel schwenkbar, ca. 34cm hoch	KD 001
 Schrankinnenzug für 5 (SIVH-72) bzw. für 7 (SIVH-98) Hosen zum Hängen	SIVH 72 SIVH 98	 Garderobenlift	GK 001
 Schrankinnenzug-Container mit 3 Zügen incl. Griffleiste	SIC 48 SIC 72 SIC 98	 Türinnenspiegel breit TI 001 ca. 135 x 31 cm	GB 001
 freistellbar nur mit Zusatzseite	SIC ZS	 schmal TI 003 ca. 135 x 21 cm	GL 72 GL 98

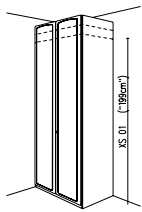

Beschreibung

Schrank in Sonderhöhe XS 01

Kürzungen von oben im 128mm-Raster auf 212, 199 oder 187cm sind möglich!

Achtung: Kürzungen unter Augenhöhe sind nicht möglich!

Mehrpreis pro Türe

Best.Nr.

XS 01

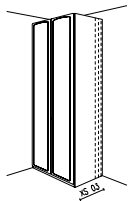

Schrankkorpus in Sondertiefe XS 03

Schranktiefen (incl. Tür, ohne Schlüssel) von 58, 53, 49 und 44cm sind möglich

Mehrpreis pro Element

(weitere Sondertiefen auf Anfrage)

XS 03

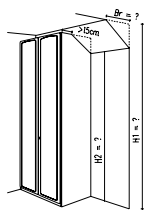

Korpusabschrägung nach hinten XS 05

benötigte Maße:

- H1 (Raumhöhe) = ?
- H2 (Wandhöhe) = ?
- Br (Breite der Schräge im Grundriss) = ?

Bei Eckschränken nicht möglich!

Mehrpreis pro Element

1.Element

XS 05

Folgeelemente

XS 05f

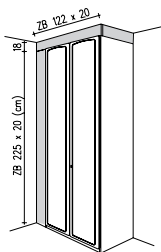

Zubehör Blenden ZB

19mm dick (eine Fläche lackiert)

Bitte Maße in cm angeben!

Blendenmaße bis max. 237,4 x 57cm (Sondergrößen gestoßen bzw. auf Anfrage)

Sen natur

Sen alpin

Birke natur

Mindestpreis

Kantenpreis

Preis/m²

Preis/m²

Preis/m²

Preis/m



Bügelgriff

(ca. 33 x 3,5 x 1), entsprechende Bohrungen im Schranktürfries der sonst mit Schloss ausgestatteten Türe; Schließbolzenbohrung mit Abdeckkappe

XS CA

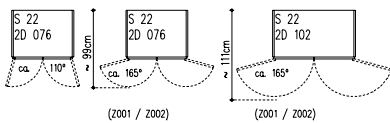

165°-Bänder = Zubehör Z 001

Einschränkungen:

- nur für Schränke mit Winkel von 90° zwischen Drehtür + Schrankseite
- für Garderobenlifte wird eine zus. Distanzplatte benötigt

Mehrpreis pro Türe

Z 001

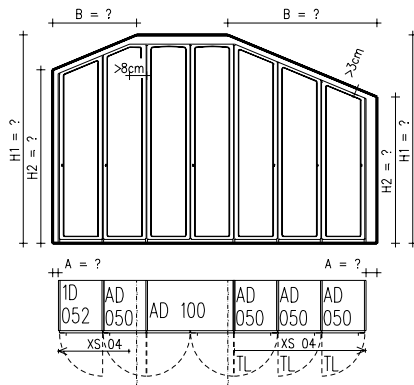

Seitliche Abschrägung XS 04

benötigte Maße:

- H1 (Raumhöhe) = ?
- H2 (Wandhöhe) = ?
- B (Breite der Schräge im Grundriss) = ?

1.Tür

XS 04

Folgetüren

XS 04f

Mehrpreis pro Türe

Achtung:

incl. 165°-Bänder (Einschränkungen s. o.)

Kranzbeleuchtung bzw. Zierkranz entfallen! Der Abstand zwischen Türoberkante und Dachschräge muss mind. 3cm betragen (kann verblendet werden, ebenso wie der seitl. Abstand A).

Bei einer Abschrägung nach links sind alle Türen im Schrägebereich rechts angeschlagen.

Bei einer Abschrägung nach rechts sind alle Türen im Schrägebereich links angeschlagen.

TV-ELEMENTE

Typ 1:

- 5 Schubkästen unten
- 2 Türen oben mit Griffleiste unten
- 2 zusätzliche Konstruktionsböden
- 1 Fachboden (verstellbar)
- + alle Teile in hochwertigem Außenfurnier
(Nische ohne Lochreihe)

Schrankschöhe (ohne Kranz)
S2 = 225cm; S3 = 238cm
Schrankschtiefe: 60cm

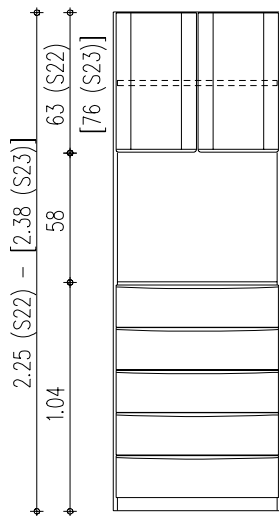

Best.Nr. Sen + Birke natur

SBK... = Beleuchtungskranz / SZK ... = Zierkranz

Anbauelement 74cm breit incl. 1 Anschluss- Mittelseite	S2 T1-074 S3 T1-074 SBK A074 SZK A074
Grundschränk 76cm breit incl. 2 Außenseiten	S2 T1-076 S3 T1-076 SBK 076 SZK 076
Anbauelement 100cm breit incl. 1 Anschluss- Mittelseite	S2 T1-100 S3 T1-100 SBK A100 SZK A100
Grundschränk 102cm breit incl. 2 Außenseiten	S2 T1-102 S3 T1-102 SBK 102 SZK 102

Typ 2:

- 2 Türen unten mit Griffleiste oben
- 2 Türen oben mit Griffleiste unten
- 2 zusätzliche Konstruktionsböden
- 3 Fachböden (verstellbar)
- + alle Teile in hochwertigem Außenfurnier
(Nische ohne Lochreihe)

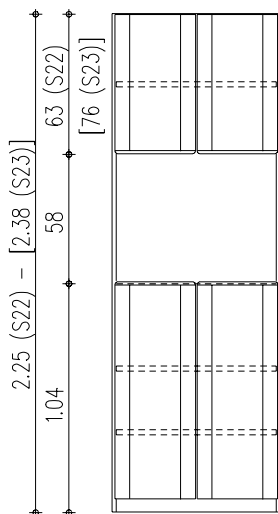

Best.Nr. Sen + Birke natur

SBK... = Beleuchtungskranz / SZK ... = Zierkranz

Anbauelement 74cm breit incl. 1 Anschluss- Mittelseite	S2 T2-074 S3 T2-074 SBK A074 SZK A074
Grundschränk 76cm breit incl. 2 Außenseiten	S2 T2-076 S3 T2-076 SBK 076 SZK 076
Anbauelement 100cm breit incl. 1 Anschluss- Mittelseite	S2 T2-100 S3 T2-100 SBK A100 SZK A100
Grundschränk 102cm breit incl. 2 Außenseiten	S2 T2-102 S3 T2-102 SBK 102 SZK 102

Typ 3:

- 5 Schubkästen unten
- 1 zusätzlicher Konstruktionsboden
- 2 Fachböden (verstellbar)
- + alle Teile in hochwertigem Außenfurnier (mit durchgehender Lochreihe)

Schrankschöhe (ohne Kranz)
S2 = 225cm; S3 = 238cm
Schrankschtiefe: 60cm

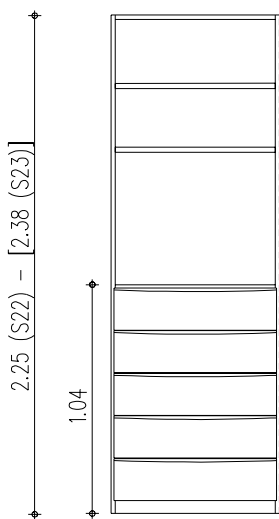

Best.Nr. Sen + Birke natur

SBK... = Beleuchtungskranz / SZK ... = Zierkranz

Anbauelement 74cm breit incl. 1 Anschluss- Mittelseite	S2 T3-074 S3 T3-074 SBK A074 SZK A074
Grundschränk 76cm breit incl. 2 Außenseiten	S2 T3-076 S3 T3-076 SBK 076 SZK 076
Anbauelement 100cm breit incl. 1 Anschluss- Mittelseite	S2 T3-100 S3 T3-100 SBK A100 SZK A100
Grundschränk 102cm breit incl. 2 Außenseiten	S2 T3-102 S3 T3-102 SBK 102 SZK 102

Typ 4:

- 2 Türen unten mit Griffleiste oben
- 1 zusätzlicher Konstruktionsboden
- 4 Fachböden (verstellbar)
- + alle Teile in hochwertigem Außenfurnier (mit durchgehender Lochreihe)

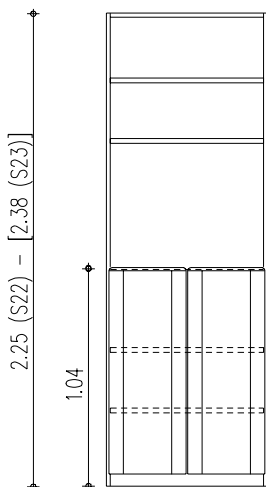

Best.Nr. Sen + Birke natur

SBK... = Beleuchtungskranz / SZK ... = Zierkranz

Anbauelement 74cm breit incl. 1 Anschluss- Mittelseite	S2 T4-074 S3 T4-074 SBK A074 SZK A074
Grundschränk 76cm breit incl. 2 Außenseiten	S2 T4-076 S3 T4-076 SBK 076 SZK 076
Anbauelement 100cm breit incl. 1 Anschluss- Mittelseite	S2 T4-100 S3 T4-100 SBK A100 SZK A100
Grundschränk 102cm breit incl. 2 Außenseiten	S2 T4-102 S3 T4-102 SBK 102 SZK 102

BETTEN MIT SOCKEL

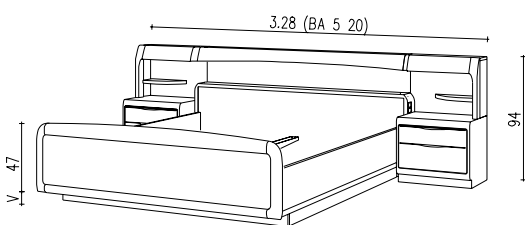
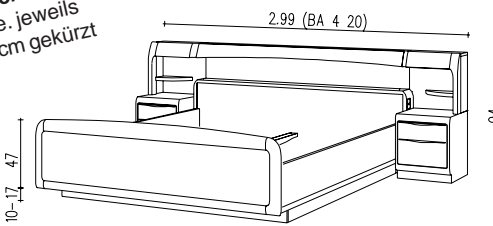
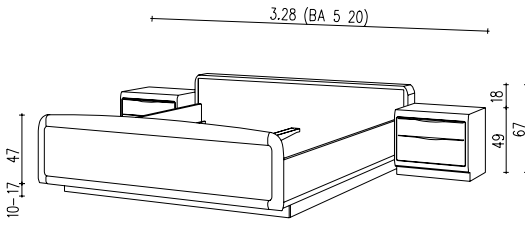
	Best.Nr.	B x T Innenmaß	B x T Außenmaß	Sen + Birke natur
 <p>Doppelbetтанlage zum Anbauen mit Aufsatz incl. Beleuchtung und Steckdosen li. + re. mit Bettsockel (erweiterbar zu Bettkasten) und serienmäßiger Höhenverstellung incl. 1 Paar Konsolen K2 S2 58</p>	BA 5 2019	200 x 190	328 x 213	
	BA 5 2020	200 x 200	328 x 223	
	BA 5 2021	200 x 210	328 x 233	
	BA 5 2022	200 x 220	328 x 243	
	BA 5 1819	180 x 190	308 x 213	
	BA 5 1820	180 x 200	308 x 223	
	BA 5 1821	180 x 210	308 x 233	
	BA 5 1822	180 x 220	308 x 243	
	BA 5 1619	160 x 190	288 x 213	
	BA 5 1620	160 x 200	288 x 223	
BA 5 1621	160 x 210	288 x 233		
BA 5 1622	160 x 220	288 x 243		
<p>Sonderbreite li. + re. jeweils 14,5cm gekürzt</p>  <p>Doppelbetтанlage zum Anbauen mit Aufsatz incl. Beleuchtung und Steckdosen li. + re. mit Bettsockel (erweiterbar zu Bettkasten) und serienmäßiger Höhenverstellung incl. 1 Paar Konsolen K2 S2 43</p>	BA 4 2019	200 x 190	299 x 213	
	BA 4 2020	200 x 200	299 x 223	
	BA 4 2021	200 x 210	299 x 233	
	BA 4 2022	200 x 220	299 x 243	
	BA 4 1819	180 x 190	279 x 213	
	BA 4 1820	180 x 200	279 x 223	
	BA 4 1821	180 x 210	279 x 233	
	BA 4 1822	180 x 220	279 x 243	
	BA 4 1619	160 x 190	259 x 213	
	BA 4 1620	160 x 200	259 x 223	
BA 4 1621	160 x 210	259 x 233		
BA 4 1622	160 x 220	259 x 243		
 <p>Doppelbetтанlage mit Bettsockel (erweiterbar zu Bettkasten) und serienmäßiger Höhenverstellung incl. 1 Paar Konsolen K2 S2 58</p>	BD 5 2019	200 x 190	328 x 209	
	BD 5 2020	200 x 200	328 x 219	
	BD 5 2021	200 x 210	328 x 229	
	BD 5 2022	200 x 220	328 x 239	
	BD 5 1819	180 x 190	308 x 209	
	BD 5 1820	180 x 200	308 x 219	
	BD 5 1821	180 x 210	308 x 229	
	BD 5 1822	180 x 220	308 x 239	
	BD 5 1619	160 x 190	288 x 209	
	BD 5 1620	160 x 200	288 x 219	
BD 5 1621	160 x 210	288 x 229		
BD 5 1622	160 x 220	288 x 239		
auf Wunsch mit Steckdose li. oder re. XB S1 Mehrpreis pro Steckdose				

Ideal für Nachtkonsolen K2 S2 58:
Der Schubeinsatz aus Holz

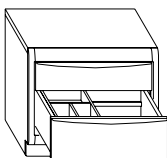

Einbaubeispiel

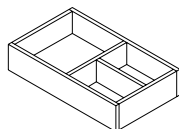

Schubeinsatz aus Holz

20 x 7 x 33,5
in der Breite verschiebbar; auch für
nachträglichen Einbau in 58cm breite
Konsolen

Best.Nr.
ZK SE 55 R1

	Best.Nr.	B x T Innenmaß	B x T Außenmaß	Sen + Birke natur
<p>Doppelbetтанlage mit Bettsockel (erweiterbar zu Bettkasten) mit serienmäßiger Höhenverstellung incl. 1 Paar Konsolen K2 S2 43</p>	BD 4 2019	200 x 190	299 x 209	
	BD 4 2020	200 x 200	299 x 219	
	BD 4 2021	200 x 210	299 x 229	
	BD 4 2022	200 x 220	299 x 239	
	BD 4 1819	180 x 190	279 x 209	
	BD 4 1820	180 x 200	279 x 219	
	BD 4 1821	180 x 210	279 x 229	
	BD 4 1822	180 x 220	279 x 239	
	BD 4 1619	160 x 190	259 x 209	
	BD 4 1620	160 x 200	259 x 219	
	BD 4 1621	160 x 210	259 x 229	
	BD 4 1622	160 x 220	259 x 239	

auf Wunsch mit Steckdose li. oder re.
XB S1 Mehrpreis pro Steckdose

<p>Doppelbetтанlage mit Bettsockel (erweiterbar zu Bettkasten) und serienmäßiger Höhenverstellung ohne Konsolen</p>	BD 0 2019	200 x 190	214 x 209	
	BD 0 2020	200 x 200	214 x 219	
	BD 0 2021	200 x 210	214 x 229	
	BD 0 2022	200 x 220	214 x 239	
	BD 0 1819	180 x 190	194 x 209	
	BD 0 1820	180 x 200	194 x 219	
	BD 0 1821	180 x 210	194 x 229	
	BD 0 1822	180 x 220	194 x 239	
	BD 0 1619	160 x 190	174 x 209	
	BD 0 1620	160 x 200	174 x 219	
	BD 0 1621	160 x 210	174 x 229	
	BD 0 1622	160 x 220	174 x 239	

auf Wunsch mit Steckdose li. oder re.
XB S1 Mehrpreis pro Steckdose

<p>Liegefußteil (auf Wunsch für Betten mit Bettsockel) Best.-Nr. + angehängtes „L“</p>	BA 5 2020 L	= Beispiel für Liegefußteil; preisgleich mit hohem Fußteil (entsprechend bei allen Sockel-Betten)	
--------------------------------------------------------------------------------------------------------------	--------------------	---------------------------------------------------------------------------------------------------	--

<p>Bettkasten BK = Auskleidung der Bodenfläche mit Platten für zusätzlichen Stauraum</p>	Best.Nr.		
	BK 2020	200 x 200/210/220/190	(passend für alle Betten mit Breite 200cm)
	BK 1820	180 x 200/210/220/190	(passend für alle Betten mit Breite 180cm)
	BK 1620	160 x 200/210/220/190	(passend für alle Betten mit Breite 160cm)

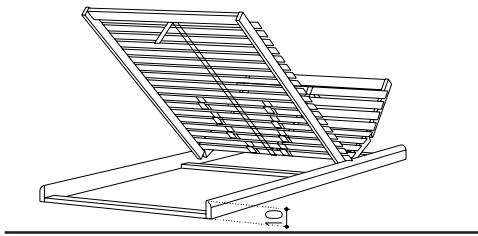

Lattenroste siehe Seite 19

Achtung:
Motorrahmen anderer Hersteller erfordern ggf. eine veränderte Konstruktion!

Für Betten mit Sockel oder Bettkasten

niedrigste Bettseitenposition

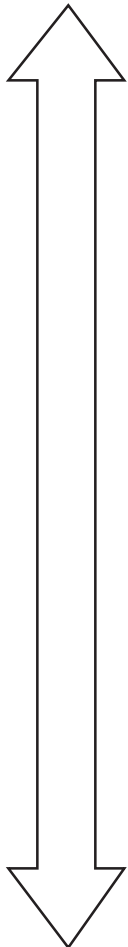

Rost-Einlegetiefe ET
bei Bettseiten-Oberkante von 40cm:
17,3cm

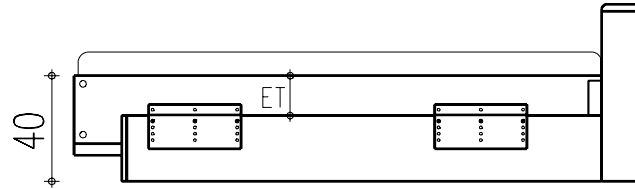

Rost-Einlegetiefe ET
bei Bettseiten-Oberkante von 42,4cm:
17,3cm oder 19,7cm

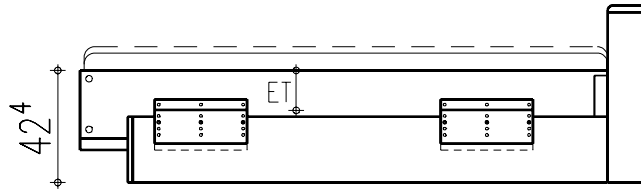

Rost-Einlegetiefe ET
bei Bettseiten-Oberkante von 44,8cm:
17,3 / 19,7cm oder 22,1cm

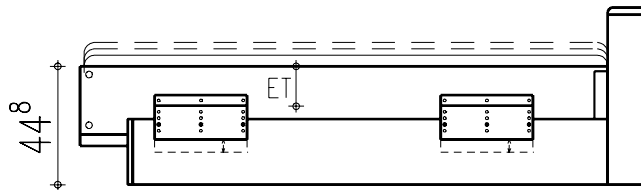

Rost-Einlegetiefe ET
bei Bettseiten-Oberkante von 47,2cm:
17,3 / 19,7 / 22,1 oder 24,5cm

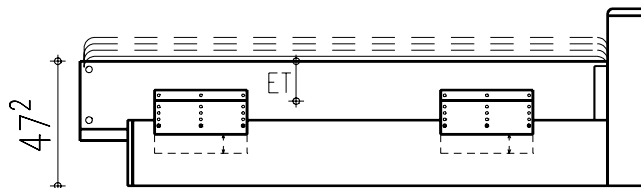

höchste Bettseitenposition

Bei 10cm Lattenrost und 15cm Matratzenhöhe ergibt sich eine Liegehöhe von ca. 49 bis 56cm

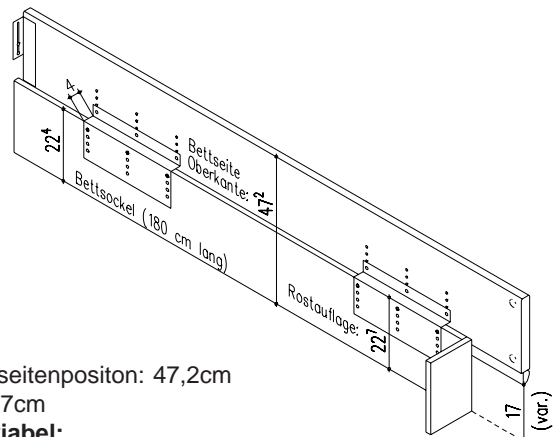

Beispiel für höchste Bettseitenposition: 47,2cm
kleinste Rostauflage: 22,7cm
Rostauflage jedoch variabel:
22,7 / 25,1 / 27,5 / 29,9cm

Buchenschichtholzrahmen in 7-Zonen-Technik

1. mittelfeste Kopflagerung
2. weiche Schulterkomfortzone
3. variable Lordosenstütze
4. individuelle Härtegradeinstellung in der Beckenzone
5. weiche Oberschenkelzone
6. mittelfeste Wadenzone
7. weiche Fußzone

Dream plus



- 9 cm Bauhöhe
- Kopfteil und Fußteil individuell verstellbar
- Kopfteil bis in die Sitzposition verstellbar
- zusätzliches kurzes Kopfteil als Kopfteil als Kopf- und Nackenstütze
- voll flexibel und dauerelastisch
- mit Schulterkomfortzone
- zusätzlich individuelle Einstellung des Härtegrades im Mittelzonenbereich
- mit Mittelgurt zur Erhöhung der Punktbelastbarkeit
- mit Kipp-auf-Mechanik

Best.-Nr.	Bett-Nennmaß	EUR
LR 0719 DK	70 x 190	
LR 0720 DK	70 x 200	
LR 0721 DK	70 x 210	
LR 0722 DK	70 x 220	
LR 0819 DK	80 x 190	
LR 0820 DK	80 x 200	
LR 0821 DK	80 x 210	
LR 0822 DK	80 x 220	
LR 0919 DK	90 x 190	
LR 0920 DK	90 x 200	
LR 0921 DK	90 x 210	
LR 0922 DK	90 x 220	
LR 1019 DK	100 x 190	
LR 1020 DK	100 x 200	
LR 1021 DK	100 x 210	
LR 1022 DK	100 x 220	
LR 1219 DK	120 x 190	
LR 1220 DK	120 x 200	
LR 1221 DK	120 x 210	
LR 1222 DK	120 x 220	
LR 1419 DK	140 x 190	
LR 1420 DK	140 x 200	
LR 1421 DK	140 x 210	
LR 1422 DK	140 x 220	

Relax plus



- 10 cm Bauhöhe. Der Motor steht nach unten um ca. 10 cm über!
- Kopf- und Fußteil motorisch verstellbar
- Doppelmotor einzeln steuerbar mit Netzfreischaltung und Notabsenkung
- Überlastungssicherung
- Kopfteil bis in die Sitzposition verstellbar
- zusätzlich kurzes Kopfteil als Kopf- und Nackenstütze
- Fußteil mit orthopädischer Relaxverstellung zur Entlastung der Bandscheiben
- im Mittelgurt zur Erhöhung der Punktbelastbarkeit
- mit Kipp-auf-Mechanik

Best.-Nr.	Bett-Nennmaß	EUR
MR 0819 RK	80 x 190	
MR 0820 RK	80 x 200	
MR 0821 RK	80 x 210	
MR 0822 RK	80 x 220	
MR 0919 RK	90 x 190	
MR 0920 RK	90 x 200	
MR 0921 RK	90 x 210	
MR 0922 RK	90 x 220	
MR 1019 RK	100 x 190	
MR 1020 RK	100 x 200	
MR 1021 RK	100 x 210	
MR 1022 RK	100 x 220	
MR 1219 RK	120 x 190	
MR 1220 RK	120 x 200	
MR 1221 RK	120 x 210	
MR 1222 RK	120 x 220	
MR 1419 RK	140 x 190	
MR 1420 RK	140 x 200	
MR 1421 RK	140 x 210	
MR 1422 RK	140 x 220	

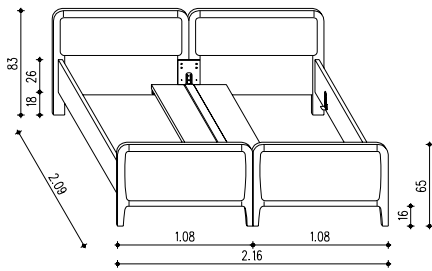

Doppelbett

in Stollenbauweise, bestehend aus 2 Einzelbetten mit abklappbaren Bettseiten; incl. Beschläge für die Möglichkeit, die Betten einzeln zu stellen

serienmäßige Höhenverstellung: 3 x 2,5cm

Preise und Best.-Nr. incl. Umbauset!

Best.Nr.	B x T Innenmaß	B x T Außenmaß	Sen + Birke natur
BS D 2019	200 x 190	216 x 199	
BS D 2020	200 x 200	216 x 209	
BS D 2021	200 x 210	216 x 219	
BS D 2022	200 x 220	216 x 229	
BS D 1819	180 x 190	196 x 199	
BS D 1820	180 x 200	196 x 209	
BS D 1821	180 x 210	196 x 219	
BS D 1822	180 x 220	196 x 229	

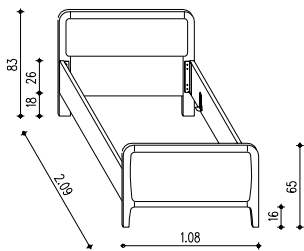

vorbereitet
für Umbauset

Einzelbett

in Stollenbauweise,

serienmäßige Höhenverstellung: 3 x 2,5cm

BS S 1019	100 x 190	108 x 199	
BS S 1020	100 x 200	108 x 209	
BS S 1021	100 x 210	108 x 219	
BS S 1022	100 x 220	108 x 229	
BS S 0919	090 x 190	98 x 199	
BS S 0920	090 x 200	98 x 209	
BS S 0921	090 x 210	98 x 219	
BS S 0922	090 x 220	98 x 229	

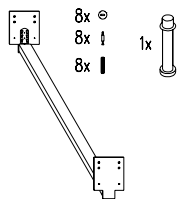

Umbauset, best. aus:
1 Bettmittelbalken in Bettlänge, Stützfuß,
2 Einhängewinkel für Bettbalken und 2 Metall-Laschen (incl. Befestigungsmaterial)

Umbauset - nur für Einzelbetten BSS
Werden 2 Einzelbetten später so zusammengestellt, daß keine „Besucherritze“ entstehen soll, muß zusätzlich das Umbauset XB B 01 für die entspr. Bettlänge (190, 200, 210, 220) bestellt werden.

Best.Nr.
XB B 01 19
XB B 01 20
XB B 01 21
XB B 01 22

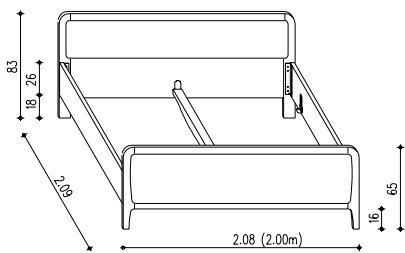

Doppelbett

in Stollenbauweise

mit Bettmittelbalken

serienmäßige Höhenverstellung: 3 x 2,5cm

ohne Möglichkeit für Umbauset XB B 01..

BS 0 2019	200 x 190	208 x 199	
BS 0 2020	200 x 200	208 x 209	
BS 0 2021	200 x 210	208 x 219	
BS 0 2022	200 x 220	208 x 229	
BS 0 1819	180 x 190	188 x 199	
BS 0 1820	180 x 200	188 x 209	
BS 0 1821	180 x 210	188 x 219	
BS 0 1822	180 x 220	188 x 229	
BS 0 1619	160 x 190	168 x 199	
BS 0 1620	160 x 200	168 x 209	
BS 0 1621	160 x 210	168 x 219	
BS 0 1622	160 x 220	168 x 229	
BS 0 1419	140 x 190	148 x 199	
BS 0 1420	140 x 200	148 x 209	
BS 0 1421	140 x 210	148 x 219	
BS 0 1422	140 x 220	148 x 229	
BS 0 1219	120 x 190	128 x 199	
BS 0 1220	120 x 200	128 x 209	
BS 0 1221	120 x 210	128 x 219	
BS 0 1222	120 x 220	128 x 229	





Einzelbett

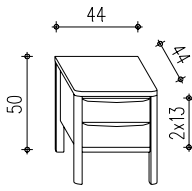
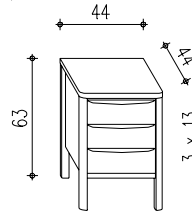
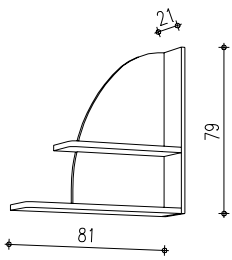
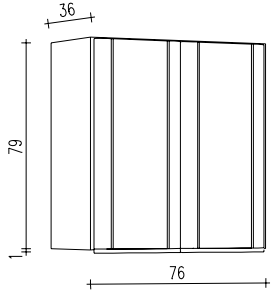
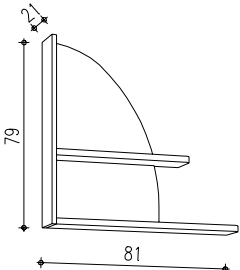
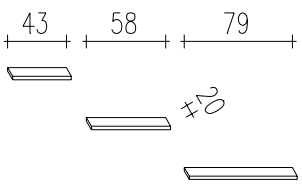

in Stollenbauweise

ohne Bettmittelbalken

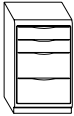
serienmäßige Höhenverstellung: 3 x 2,5cm

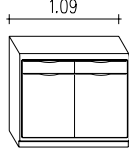
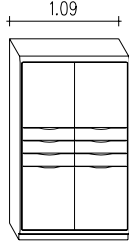
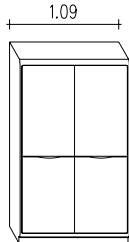
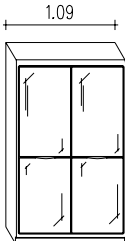
	Beschreibung (Maße: B x H x T in cm)	Best.Nr.	Sen + Birke natur
	Konsole in Stollenbauweise mit 2 Schubkästen, je 13cm hoch. (44 x 50 x 44)	KS S2 44	
	Konsole in Stollenbauweise mit 3 Schubkästen, je 13cm hoch. (44 x 63 x 44)	KS S3 44	
	HRL (links vom "Schrank" bzw. Rundung links) Hängeregal mit 2 Tablarböden und geschweifter Paneelrückwand (81 x 79 x 21)	HRL	
	HS 6 2 76 Hängeschrank mit 2 Drehtüren und 2 verstellb. Fachböden (76 x 80 x 36) Auf Wunsch: Zierkranz SZK mit Kranzabschlussleisten aus Massivholz (seitlich je 3,7 cm überstehend)	HS6 2 76 SZK H76	
	HR R (rechts vom "Schrank" bzw. Rundung rechts) Hängeregal mit 2 Tablarböden und geschweifter Paneelrückwand (81 x 79 x 21)	HRR	
	Wandbord... zur unsichtbaren Befestigung (incl. 2 Steckbord- beschläge und Befestigungsmaterial) WB 043 (43 x 3,3 x 20) WB 058 (58 x 3,3 x 20) WB 079 (79 x 3,3 x 20)	WB 043 WB 058 WB 079	

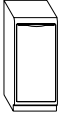
		Best.Nr.	Sen + Birke natur
(Maße: B x H x T in cm)			
	Höhe 49cm	Konsole mit 2 Schubkästen (43 x 49 x 44)	K2 S2 43
		Konsole mit 2 Schubkästen (58 x 49 x 44)	K2 S2 58
	Höhe 94cm	Anbaukommode mit 4 Schubkästen (43 x 94 x 44)	K6 S4 43
		Anbaukommode mit 4 Schubkästen (58 x 94 x 44)	K6 S4 58
		Anbaukommode mit 4 Schubkästen (79 x 94 x 44)	K6 S4 79
		Anbaukommode mit 2 Schubkästen, 2 Türen und 1 Fachboden (109 x 94 x 44)	K6 ST 109
		Hochkommode mit 4 Schubkästen mit 4 Türen und 2 Fachböden (109 x 184 x 44)	KV ST 109
	Höhe 184cm	Hochkommode mit 2 Türen, 1 Konstruktionsboden und 3 verstellbaren Fachböden (109 x 184 x 44)	KV T2 109
		Aufpreis für 2 Spiegeltüren auf KV T2 109 XK TS 02	XK TS 02

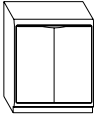
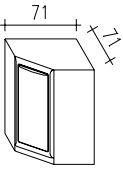
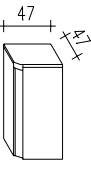
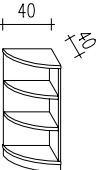
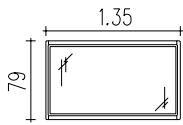
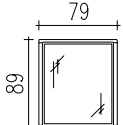
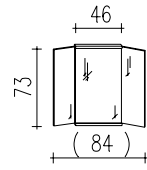
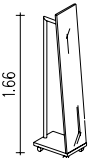
		Best.Nr.	Sen + Birke natur
(Maße: B x H x T in cm)			
	 <p>Höhe 94cm</p>	Anbaukommode mit 1 Türe (serienmäßig TR) und 2 verstellbaren Fachböden (43 x 94 x 44) auf Wunsch: Türe links (bitte vermerken)	K6 T1 43
		Anbaukommode mit 2 Türen und 2 verstellbaren Fachböden (79 x 94 x 44)	K6 T2 79
		Anbau-Eckkommode mit 1 Türe (serienmäßig TR) und 2 verstellbaren Fachböden auf Wunsch: Türe links (bitte vermerken) (71 x 94 x 71)	K6 TE 71
		Anbau-Eckkommode mit Klappe oben (links angeschlagen) (47 x 94 x 47)	K6 KE 47
		Abschlußregal rund mit 3 Fächern (40 x 94 x 40) li. und re. verwendbar	K6 OR 40
		Kristallspiegel mit Rahmen (135 x 79) auch hochkant zu montieren	WS 135 079
	Kristallspiegel mit Rahmen (79 x 89)	WS 089 079	
	3-teiliger Wandspiegel als Frisierspiegel mit 2 schwenkbaren Flügeln (46/84 x 73)	WS 073 046	
	Garderobenspiegel auf Rollen, mit geneigter Spiegelfläche (40 x 166 x 42)	GA FS 40	