

wackenhut

esche\_caffè  
kern-esche  
nussbaum\_splint  
lack\_graphit  
lack\_schoko  
lack\_weiß

open<sup>wt</sup>



ab 01.07.11

Typenliste

## Wackenhut-Kundenservice

**Hotline-Nummer:**  
**+49(0)171 - 4 08 90 00**

Mo. - Fr. 12 - 12.45 Uhr + 17 - 19.30 Uhr  
Sa. 8 - 12 Uhr

Fax-Nr. Verkauf: +49(0)7453 - 277 290

**www.wackenhut.de**

## Inhaltsverzeichnis

- 2 - 3 Schwebetürschränke
- 4 Inneneinteilung Schrank
- 5 Überblick Drehtürenschränk
- 6 - 7 Grundschränke
- 8 - 9 Schrank-Anbau-System
- 8 Eckschränk
- 9 Garderobe
- 10 Schranknische + Zubehör
- 11 Sonderanfertigungen Schrank
- 12 - 13 Betten + Zubehör
- 13 Konsolen + Zubehör
- 14 Lattenroste + Motorrahmen
- 15 - 16 Kommoden + Zubehör

SCHWEBETÜRSCHRÄNKE

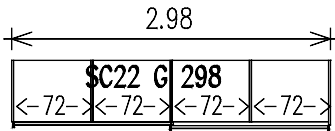
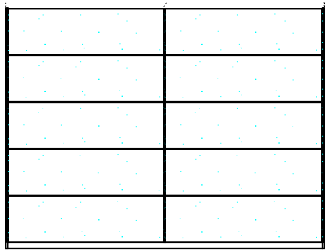

**Beschreibung Schwebetürschränke:**

Kleiderschrank mit 2 breiten Schiebetüren (horizontal furniert), Aluminium-Griffleisten und Inneneinteilung (jeweils 2 Fachboden + 1 Kleiderstange pro Element)

**Schwebetürschränke sind Einzelschränke und können nicht mit weiteren Anbauteilen kombiniert werden! siehe Seite 3**

**Schrankschranktiefe incl. Griffleiste:**  
Tiefe links : 63 cm - rechts: 67 cm

**Schrankschrankhöhe S22:** 224,6 cm

**Schrankschrankhöhe S23:** 237,4 cm

**Erforderliche Raumhöhe für den Aufbau: + 7cm**

bei Schrankhöhe S22: 232 cm

bei Schrankhöhe S23: 245 cm

**Erforderliche Raumbreite für den Aufbau: = Schrankbreite + 3,5cm**

**Einzelschränke - nicht anbaufähig!**

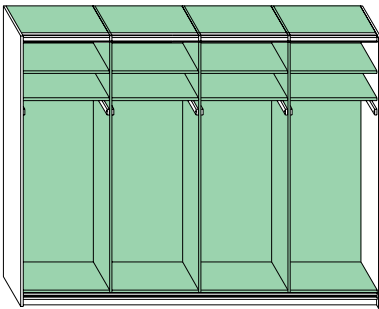

Ausführung der Rückwände, Böden und Mittelwände:  
Ahorn-Dekor (melaminbeschichtet)

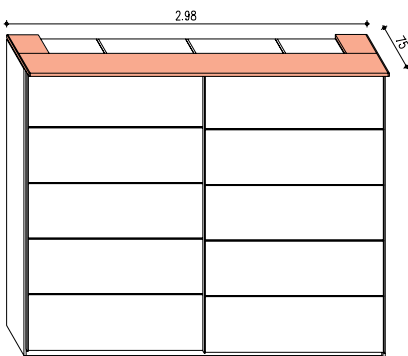

**Beschreibung Zierkranz:**

Kranzboden mit 19mm Distanz und alufarbenen Lisenen seitlich  
**Kranzfarbe = Korpusfarbe**  
Best.-Nr.: **SCZ...** (unter der Schrank-Best.-Nr.)

**Beschreibung LED-Kranz:**

Kranzboden mit 19mm Distanz und alufarbenen Lisenen seitlich incl. **energiesparenden LED-Lichtleisten**, Vorschaltgerät und Fußschalter  
**Kranzfarbe = Korpusfarbe**  
Best.-Nr.: **SCL...** (unter der Schrank-Best.-Nr.)

**Die Kränze sind nicht mit anderen Kränzen kombinierbar!**

**Kranztiefe:** 75 cm

**Kranzhöhe:** ~ 5 cm

**Schrankschrankhöhe mit Kranz bei S22:** ~ 230 cm

**bei S23:** ~ 242 cm

**Erforderliche Raumhöhe für den Aufbau incl. Kranz:**

bei Schrankhöhe S22: 234 cm

bei Schrankhöhe S23: 247 cm

**Schrankhöhe S22: 224,6cm  
(zzgl. Kranz) S23: 237,4cm**

**Aufbauhöhe beachten!**

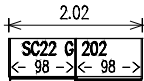
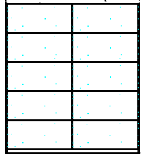

Best.-Nr. Schrank	Esche	Lack + Nussbaum_splint
SCL ... = LED-Kranz SCZ ... = Zierkranz ohne Bel.		
Best.-Nr.	EUR	EUR

**Schrank mit 2 Schiebetüren  
(B x H x T =) 202 x 225/238 x 67**  
serienmäßige Inneneinteilung pro Element:  
2 Einlegeböden + 1 Stange

SC22 G 202		
SC23 G 202		
SCL 2S 202		
SCZ 2S 202		

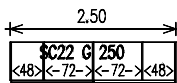
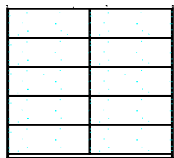

**Schrank mit 2 Schiebetüren  
(B x H x T =) 250 x 225/238 x 67**  
serienmäßige Inneneinteilung pro Element:  
2 Einlegeböden + 1 Stange

SC22 G 250		
SC23 G 250		
SCL 2S 250		
SCZ 2S 250		

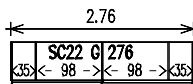
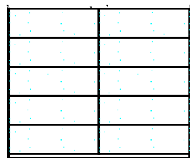

**Schrank mit 2 Schiebetüren  
(B x H x T =) 276 x 225/238 x 67**  
serienmäßige Inneneinteilung pro Element:  
2 Einlegeböden + 1 Stange

SC22 G 276		
SC23 G 276		
SCL 2S 276		
SCZ 2S 276		

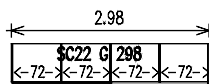
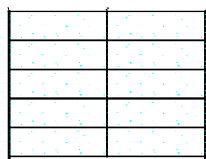

**Schrank mit 2 Schiebetüren  
(B x H x T =) 298 x 225/238 x 67**  
serienmäßige Inneneinteilung pro Element:  
2 Einlegeböden + 1 Stange

SC22 G 298		
SC23 G 298		
SCL 2S 298		
SCZ 2S 298		

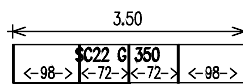
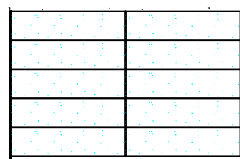

**Schrank mit 2 Schiebetüren  
(B x H x T =) 350 x 225/238 x 67**  
serienmäßige Inneneinteilung pro Element:  
2 Einlegeböden + 1 Stange

SC22 G 350 *)		
SC23 G 350 *)		
SCL 2S 350		
SCZ 2S 350		

**Frontvarianten**

<b>Lack:</b> lack_graphit lack_schoko lack_weiß	<b>... Kürzel:</b> = LA GR = LA SC = LA WS
<b>Furnier:</b> esche_caffè kern-esche nussbaum_splint	<b>... Kürzel:</b> = ES CF = KE NT = NP NT
<b>Glas:</b> glas_nero glas_weiß kristall_spiegel	<b>... Kürzel:</b> = GL NR = GL WS = GL XS

**Eine abweichende Anordnung der Füllungsvarianten bitte mit Skizze bestellen. Füllungen können nicht getauscht werden!**

**Best.-Nr. EUR**  
**Aufpreis**  
SV1.. = 1 Paar Füllungen  
.. mit Kürzel (siehe oben) ergänzen!

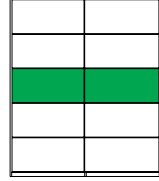

<b>lackiert:</b> SV1 LA ..	
<b>furniert:</b> SV1 ...	
<b>m it Glasfüllungen:</b> SV1 GL ..	

SV2.. = 2 Paar Füllungen

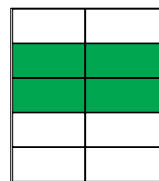

<b>lackiert:</b> SV2 LA ..	
<b>furniert:</b> SV2 ...	
<b>m it Glasfüllungen:</b> SV2 GL ..	

SV3.. = 3 Paar Füllungen

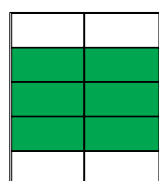

<b>lackiert:</b> SV3 LA ..	
<b>furniert:</b> SV3 ...	
<b>m it Glasfüllungen:</b> SV3 GL ..	

SV4.. = 4 Paar Füllungen

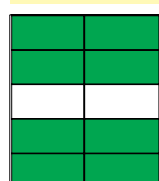

<b>lackiert:</b> SV4 LA ..	
<b>furniert:</b> SV4 ...	
<b>m it Glasfüllungen:</b> SV4 GL ..	

SV5.. = 5 Paar Füllungen

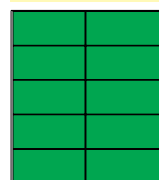

<b>lackiert:</b> SV5 LA ..	
<b>furniert:</b> SV5 ...	
<b>m it Glasfüllungen:</b> SV5 GL ..	

**\*) Achtung! Bei diesem Schrank „S.. 2S 350“ sind aus Gewichtsgründen maximal 1 Glasfüllung pro Tür erlaubt!**

## INNENEINTEILUNG

Ausführung der Böden und Mittelwände:  
Ahorn-Dekor (melaminbeschichtet)

LeoLayout

Beschreibung	Best.-Nr.	EUR	Beschreibung	Best.-Nr.	EUR
<b>Einlegeboden</b>	<b>SE 35</b> <b>SE 48</b> <b>SE 72</b> <b>SE 98</b>		<b>Mittelwand</b> <b>MW 22</b> für 225 cm hohe Schränke <b>MW 23</b> für 238 cm hohe Schränke	<b>MW 22</b> <b>MW 23C</b> <b>MW 23</b> <b>MW 23C</b>	
<b>Einlegeboden</b> für abgeschrägten Schrank	<b>SEA A48</b>		Zusatz „C“ für Schwebetürschränke		
<b>Einlegeboden</b> für Eckschrank	<b>SEE 096</b>		<b>Wäscheeinteilung mit Mittelwand</b> <b>WM 22 098</b> = 1 MW 22 + 7 SE 48 + 1 ST 48 für S22 AD 100 <b>WM 23 098</b> = 1 MW 23 + 7 SE 48 + 1 ST 48 für S23 AD 100	<b>WM 22 098</b> <b>WM 22 098C</b>	Aufpreis
<b>Glasfachboden</b> mit ALU-Umrandung	<b>SEG 72</b> <b>SEG 98</b>			anstatt serienmäßiger Einteilung	
<b>Glasfachboden</b> mit integrierter Leuchtstoffröhre, Schalter + 220V-Flachstecker	<b>SEG 72 B</b> <b>SEG 98 B</b>		<b>Wäscheeinteilung</b> <b>WE 048</b> = 5 SE 48 f. Anbauelement 50cm breit	<b>WM 23 098</b> <b>WM 23 098C</b>	Aufpreis
<b>Schrankinnenleuchte</b> zur Befestigung an Einlege- oder Oberboden; mit 220V-Flachstecker + IR-Lichtschranke	<b>SIL 072</b> <b>SIL 098</b>			anstatt serienmäßiger Einteilung	
<b>Schrankinnenzug</b> als Vollauszug	<b>SI 35</b> <b>SI 48</b> <b>SI 72</b> <b>SI 98</b>		für Schwebetüren ungeeignet!		
<b>Schrankinnenzug</b> mit Einteilung aus Massivholz	<b>SIVE 72</b> <b>SIVE 98</b>		<b>Gürtelhalter</b> drehbar, ca. 133 cm hoch	<b>GD 001</b>	
<b>Schrankinnenzug</b> für 5 (SIVH-72) bzw. für 7 (SIVH-98) Hosen zum Hängen	<b>SIVH 72</b> <b>SIVH 98</b>		<b>Krawattenhalter</b> drehbar, ca. 133 cm hoch	<b>KD 001</b>	
<b>Wäscheauszug</b> mit Relingsystem	<b>SW 072</b> <b>SW 098</b>		<b>Gürtel- und Krawattenhalter</b> schwenkbar, ca. 34 cm hoch	<b>GK 001</b>	
<b>Schrankinnenzug-Container - mit 2 hohen Auszügen</b>	<b>SIC2-48</b> <b>SIC2-72</b> <b>SIC2-98</b>		<b>Garderobenbügel</b> schwenkbar, ca. 34 cm hoch	<b>GB 001</b>	
mit 2 hohen Auszügen + Glasvorderstücken (verde)	<b>SIC2-48G</b> <b>SIC2-72G</b> <b>SIC2-98G</b>		<b>Kleiderstange</b> zur Befestigung in Lochreihe  (für Korpusstiefenkürzung nicht bzw. nur bedingt geeignet)	<b>ST 35</b> <b>ST 48</b> <b>ST 72</b> <b>ST 98</b> <b>STE 096</b>	
<b>Schrankinnenzug-Container - mit 3 Auszügen</b>	<b>SIC3-48</b> <b>SIC3-72</b> <b>SIC3-98</b>		<b>Garderobenlift</b> 72cm Innenmaß 98cm Innenmaß  Umbau-Set für Schwebetüren/ Mittelseite	<b>GL 72</b> <b>GL 98</b>  <b>GL DA</b>	
mit 3 Auszügen + Glasvorderstücken (verde)	<b>SIC3-48G</b> <b>SIC3-72G</b> <b>SIC3-98G</b>		<b>LED-Schrankinnenseitenbeleuchtung</b> (mit 4 Power-LED's; Steuerung über Sensor)	<b>SIS LED</b>	
freistellbar nur mit Zusatzseite <b>SIC ZS</b>	<b>SIC ZS</b>			wird hinter Griffüre eingefräst! Bitte Element-Nr. von links angeben!	
<b>Türinnenspiegel</b> breit <b>TI 001</b> ca. 135 x 31 cm	<b>TI 001</b>				
schmal <b>TI 003</b> ca. 135 x 21 cm	<b>TI 003</b>				

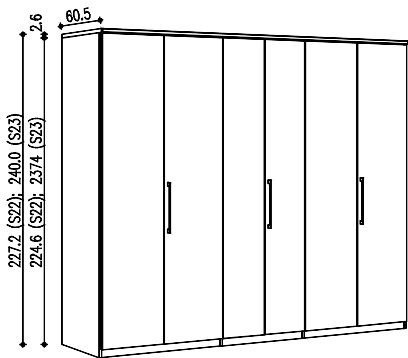

**Endlosschränke**  
mit Inneneinteilung, Federbändern und Griffen

Erforderliche Raumbreite für den Aufbau = Schrankbreite + 3cm

Innenausführung:  
*melaminbeschichtet*

serienmäßige  
Inneneinteilung:  
**2 Fachböden +  
1 Kleiderstange  
pro Element**

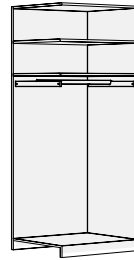

**Maße Schrank:**

**Schrankschneidtiefe**  
incl. Front: 60 cm  
incl. Griff: 63 cm

**Schrankschneidhöhe S22** 224,6 cm

**Schrankschneidhöhe S23** 237,4 cm

**Achtung: Schrankfolge immer von links nach rechts angeben!**

Es muss klar sein, ob es sich um nebeneinanderstehende Grundschränke mit Anbauteilen oder um einzeln stehende Grundschränke handelt!

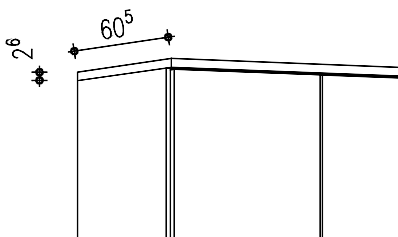

**Kranzprofil SKP - serienmäßig**

- als optischer Akzent über den Schranktüren
- beidseitig korpusbündig
- Gesamttiefe ca. 60,5cm

**Schrankschneidhöhe S22** 224,6 cm  
incl. Kranzprofil **227,2 cm**

**Schrankschneidhöhe S23** 237,4 cm  
incl. Kranzprofil **240,0 cm**

Wird kein Beleuchtungskranz bestellt, wird das **Kranzprofil** bei Drehtürenschränken serienmäßig mitgeliefert.

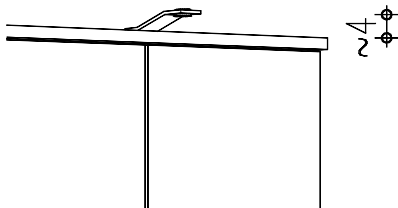

**Schrankschneidleuchte SL 010 M**

Anzahl der Schrankleuchten = Anzahl der Schrankelemente. Fußschalter und Trafos werden kommissionsbezogen beige packt (Anzahl und Lage ist abhängig von der Schrankabwicklung).

**Schrankschneidhöhe S22** 224,6 cm  
incl. Schrankleuchte SL010 **229 cm**  
incl. Kranzprofil + SL010 **232 cm**

**Schrankschneidhöhe S23** 237,4 cm  
incl. Schrankleuchte SL010 **242 cm**  
incl. Kranzprofil + SL010 **245 cm**

Beleuchtung komplett pro SL

**Best.-Nr. SL 010 M** EUR

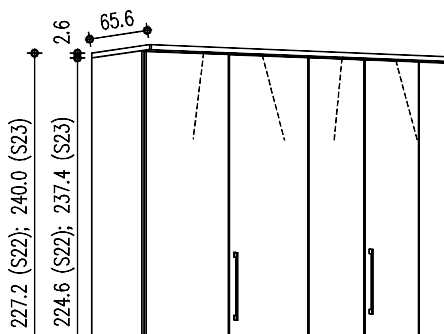

**LED-Kranzbeleuchtung SBL**

- beidseitig korpusbündig mit alufarbenen Abschlüssen links und rechts
- Gesamttiefe ca. 66cm
- 1 LED-Linienleuchte pro Element
- komplett mit Trafo, Fußschalter und Stecker

**Schrankschneidhöhe S22** 224,6 cm  
incl. LED-Kranz **228 cm**

**Schrankschneidhöhe S23** 237,4 cm  
incl. LED-Kranz **241 cm**

Die Preise für den **LED-Kranz** stehen jeweils mit der Bezeichnung "**SBL...**" als **Aufpreis** unter dem Schrankpreis

### Achtung!

Bei quer furnierten Schranktüren in kern-esche können Furnier-Ver-sätze fertigungsbedingt nicht aus-geschlossen werden.

Alle Abmessungen sind cirka-Maße. Änderungen im Rahmen des tech-nischen Fortschritts in Form und Konstruktion behalten wir uns vor.

Die Grundfarbe der Möbelfront (z. B. lack\_weiß oder esche\_caffè) beeinflusst in Nuancen die Farbe des darüberliegenden Glases. Gering-fügige Farbabweichungen vom Originalglasmuster sind daher kein Reklamationsgrund!

Beim Zusammentreffen von längs- und querfurnierten Oberflächen sind Farbunterschiede reflexions-bedingt und warentypisch.

## DREH-GRUNDSCHRÄNKE

<b>Schrankhöhe S22</b>	<b>224,6 cm</b>
incl. Kranzprofil	<b>227,2 cm</b>
incl. Kranzprofil + Schrankleuchte	<b>~232 cm</b>
<b>Schrankhöhe S23</b>	<b>237,4 cm</b>
incl. Kranzprofil	<b>240,0 cm</b>
incl. Kranzprofil + Schrankleuchte	<b>~245 cm</b>

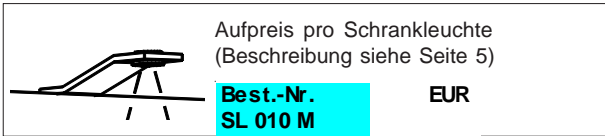

Aufpreis pro Schrankleuchte  
(Beschreibung siehe Seite 5)

Best.-Nr. **SL 010 M** EUR

Die schraffierten Türen  
(Grundriss) sind schmale  
Türen (Raster 37cm)

**Beschreibung:**

		Best.-Nr. Schrank	Esche	Lack + Nussbaum _splint
		LED-Kranz (Aufpreis)	EUR	EUR
	1-türig; <b>B = 39</b> ; TR (Türe rechts); serienmäßige Einteilung (2 Einlegeböden + 1 Stange) <i>auf Wunsch: Türe links (bitte vermerken) <sup>1)</sup></i>	<b>S22 1D 039</b> <sup>1)</sup> incl. SKP 039 <b>S23 1D 039</b> <sup>1)</sup> incl. SKP 039 SBL 039		
	1-türig; <b>B = 52</b> ; TR (Türe rechts); serienmäßige Einteilung (2 Einlegeböden + 1 Stange) <i>auf Wunsch: Türe links (bitte vermerken) <sup>1)</sup></i>	<b>S22 1D 052</b> <sup>1)</sup> incl. SKP 052 <b>S23 1D 052</b> <sup>1)</sup> incl. SKP 052 SBL 052		
	2-türig; <b>B = 76</b> serienmäßige Einteilung (2 Einlegeböden + 1 Stange)	<b>S22 2D 076</b> incl. SKP 076 <b>S23 2D 076</b> incl. SKP 076 SBL 076		
	2-türig; <b>B = 102</b> serienmäßige Einteilung (2 Einlegeböden + 1 Stange)	<b>S22 2D 102</b> incl. SKP 102 <b>S23 2D 102</b> incl. SKP 102 SBL 102		
	3-türig; <b>B = 113</b> serienmäßige Einteilung (2 Einlegeböden + 1 Stange)	<b>S22 3D 113</b> incl. SKP 113 <b>S23 3D 113</b> incl. SKP 113 SBL 113		
	3-türig; <b>B = 139</b> serienmäßige Einteilung (2 Einlegeböden + 1 Stange)	<b>S22 3D 139</b> incl. SKP 139 <b>S23 3D 139</b> incl. SKP 139 SBL 139		
	4-türig; <b>B = 150</b> serienmäßige Einteilung (2 Einlegeböden + 1 Stange)	<b>S22 4D 150</b> incl. SKP 150 <b>S23 4D 150</b> incl. SKP 150 SBL 150		
	3-türig; <b>B = 152</b> serienmäßige Einteilung (2 Einlegeböden + 1 Stange)	<b>S22 3D 152</b> incl. SKP 152 <b>S23 3D 152</b> incl. SKP 152 SBL 152		
	5-türig; <b>B = 187</b> serienmäßige Einteilung (2 Einlegeböden + 1 Stange)	<b>S22 5D 187</b> incl. SKP 187 <b>S23 5D 187</b> incl. SKP 187 SBL 187		
	4-türig; <b>B = 202</b> serienmäßige Einteilung (2 Einlegeböden + 1 Stange)	<b>S22 4D 202</b> incl. SKP 202 <b>S23 4D 202</b> incl. SKP 202 SBL 202		
	6-türig; <b>B = 224</b> serienmäßige Einteilung (2 Einlegeböden + 1 Stange)	<b>S22 6D 224</b> incl. SKP 224 <b>S23 6D 224</b> incl. SKP 224 SBL 224		

## Front-Varianten

**Bitte Frontvarianten wählen!**

Werden mehrere Front-varianten gewünscht, bitte

**Türnummer von links**  
ergänzen!

Bsp: Tür-Nr. 1,2,5+6:

„FV NP NT“

Tür-Nr. 3+4:

„FV GL NR“

**Wenn nichts anderes bestellt ist, wird die Front in Korpusfarbe ausgeführt!**

Frontvariante  
Best.-Nr. EUR  
Aufpreis/Tür

esche_caffè		
<b>FV ES CF</b>		
Kern-Esche		
<b>FV KENT</b>		
nussbaum_splint		
<b>FV NP NT</b>		
lack_schoko		
<b>FV LA SC</b>		
lack_graphit		
<b>FV LA GR</b>		
lack_weiß		
<b>FV LA WS</b>		
Spiegeltüre		
<b>FV XS</b>		
glas_nero		
<b>FV GL NR</b>		
glas_weiß		
<b>FV GL WS</b>		

Fronten in **kern-esche** werden **quer furniert!**  
Nussbaum\_splint und esche\_caffè werden **längs furniert!**

2-türige Elemente können mit offener Nische ausgeführt werden.

Details siehe S. 10

Best.-Nr. EUR  
Aufpreis/Element

Nische 29cm hoch

**FN 29 ..**

Nische 66cm hoch

**FN 66 ..**

<b>Schränkhöhe S22</b>	<b>224,6 cm</b>
incl. Kranzprofil	227,2 cm
incl. Kranzprofil + Schrankleuchte	~232 cm
<b>Schränkhöhe S23</b>	<b>237,4 cm</b>
incl. Kranzprofil	240,0 cm
incl. Kranzprofil + Schrankleuchte	~245 cm



Aufpreis pro Schrankleuchte (Beschreibung siehe Seite 5)

<b>Best.-Nr.</b>	<b>EUR</b>
<b>SL 010 M</b>	

Die schraffierten Türen (Grundriss) sind schmale Türen (Raster 37cm)

**Beschreibung:**

Diagramm	Beschreibung	Best.-Nr. Schrank	Esche	Lack + Nussbaum_splint
	5-türig; <b>B = 239</b> serienmäßige Einteilung (2 Einlegeböden + 1 Stange)	<b>S22 5D 239</b> incl. SKP 239 <b>S23 5D 239</b> incl. SKP 239 SBL 239	EUR	EUR
	5-türig; <b>B = 252</b> serienmäßige Einteilung (2 Einlegeböden + 1 Stange)	<b>S22 5D 252</b> incl. SKP 252 <b>S23 5D 252</b> incl. SKP 252 SBL 252		
	7-türig; <b>B = 261</b> serienmäßige Einteilung (2 Einlegeböden + 1 Stange)	<b>S22 7D 261</b> incl. SKP 261 <b>S23 7D 261</b> incl. SKP 261 SBL 261		
	6-türig; <b>B = 276</b> serienmäßige Einteilung (2 Einlegeböden + 1 Stange)	<b>S22 6D 276</b> incl. SKP 276 <b>S23 6D 276</b> incl. SKP 276 SBL 276		
	6-türig; <b>B = 289</b> serienmäßige Einteilung (2 Einlegeböden + 1 Stange)	<b>S22 6D 289</b> incl. SKP 289 <b>S23 6D 289</b> incl. SKP 289 SBL 289		
	8-türig; <b>B = 298</b> serienmäßige Einteilung (2 Einlegeböden + 1 Stange)	<b>S22 8D 298</b> incl. SKP 298 <b>S23 8D 298</b> incl. SKP 298 SBL 298		
	6-türig; <b>B = 302</b> serienmäßige Einteilung (2 Einlegeböden + 1 Stange)	<b>S22 6D 302</b> incl. SKP 302 <b>S23 6D 302</b> incl. SKP 302 SBL 302		
	7-türig; <b>B = 313</b> serienmäßige Einteilung (2 Einlegeböden + 1 Stange)	<b>S22 7D 313</b> incl. SKP 313 <b>S23 7D 313</b> incl. SKP 313 SBL 313		
	9-türig; <b>B = 336</b> serienmäßige Einteilung (2 Einlegeböden + 1 Stange)	<b>S22 9D 336</b> incl. SKP 336 <b>S23 9D 336</b> incl. SKP 336 SBL 336		
	7-türig; <b>B = 352</b> serienmäßige Einteilung (2 Einlegeböden + 1 Stange)	<b>S22 7D 352</b> incl. SKP 352 <b>S23 7D 352</b> incl. SKP 352 SBL 352		
	8-türig; <b>B = 402</b> serienmäßige Einteilung (2 Einlegeböden + 1 Stange)	<b>S22 8D 402</b> incl. SKP 402 <b>S23 8D 402</b> incl. SKP 402 SBL 402		

Front-Varianten

Bitte Frontvarianten wählen!

Werden mehrere Frontvarianten gewünscht, bitte Türnummer von links ergänzen!  
Bsp: Tür-Nr. 1,2,5+6: „FV NP NT“  
Tür-Nr. 3+4: „FV GL NR“

Wenn nichts anderes bestellt ist, wird die Front in Korpusfarbe ausgeführt!

Frontvariante	Best.-Nr.	EUR
esche_caffè		Aufpreis/Tür
<b>FV ES CF</b>		
Kern-Esche		
<b>FV KENT</b>		
nussbaum_splint		
<b>FV NP NT</b>		
lack_schoko		
<b>FV LA SC</b>		
lack_graphit		
<b>FV LA GR</b>		
lack_weiß		
<b>FV LA WS</b>		
Spiegeltüre		
<b>FV XS</b>		
glas_nero		
<b>FV GL NR</b>		
glas_weiß		
<b>FV GL WS</b>		

Fronten in kern-esche werden quer furniert!  
Nussbaum\_splint und esche\_caffè werden längs furniert!

Best.-Nr.	EUR
Aufpreis/Element	
Nische 29cm hoch	
<b>FN 29 ..</b>	
Nische 66cm hoch	
<b>FN 66 ..</b>	

## GRUNDSCHRÄNKE

<b>Schrankhöhe S22</b>	<b>224,6 cm</b>
incl. Kranzprofil	<b>227,2 cm</b>
incl. Kranzprofil + Schrankleuchte	<b>~232 cm</b>
<b>Schrankhöhe S23</b>	<b>237,4 cm</b>
incl. Kranzprofil	<b>240,0 cm</b>
incl. Kranzprofil + Schrankleuchte	<b>~245 cm</b>

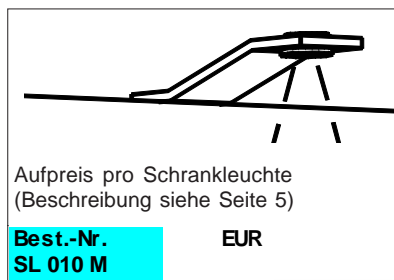

## Front-Varianten

**Bitte Frontvarianten wählen!**

Werden mehrere Frontvarianten gewünscht, bitte **Türnummer von links** ergänzen!  
Bsp: Tür-Nr. 1,2,5+6:  
„FV NP NT“  
  
Tür-Nr. 3+4:  
„FV GL NR“

**Wenn nichts anderes bestellt ist, wird die Front in Korpusfarbe ausgeführt!**

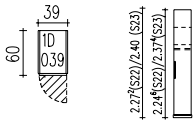
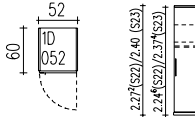
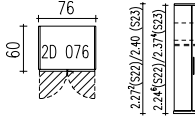
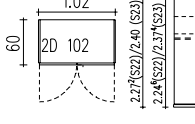
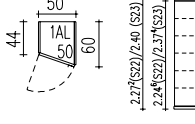
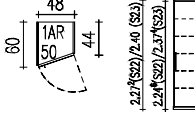
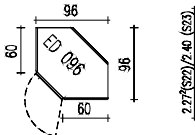
Beschreibung:	Best.-Nr. Schrank Kranzprofil LED-Kranz (Aufpreis)	Esche EUR	Lack + Nussbaum_splint EUR
 <p>1-türig, <b>B = 39</b>; TR (Türe rechts); serienmäßige Einteilung (2 Einlegeböden + 1 Stange) <i>auf Wunsch: Türe links (bitte vermerken) <sup>1)</sup></i></p>	<b>S22 1D 039</b> <sup>1)</sup> incl. SKP 039 <b>S23 1D 039</b> <sup>1)</sup> incl. SKP 039 SBL 039		
 <p>1-türig, <b>B = 52</b>; TR (Türe rechts); serienmäßige Einteilung (2 Einlegeböden + 1 Stange) <i>auf Wunsch: Türe links (bitte vermerken) <sup>1)</sup></i></p>	<b>S22 1D 052</b> <sup>1)</sup> incl. SKP 052 <b>S23 1D 052</b> <sup>1)</sup> incl. SKP 052 SBL 052		
 <p>2-türig; <b>B = 76</b> serienmäßige Einteilung (2 Einlegeböden + 1 Stange)</p>	<b>S22 2D 076</b> incl. SKP 076 <b>S23 2D 076</b> incl. SKP 076 SBL 076		
 <p>2-türig; <b>B = 102</b> serienmäßige Einteilung (2 Einlegeböden + 1 Stange)</p>	<b>S22 2D 102</b> incl. SKP 102 <b>S23 2D 102</b> incl. SKP 102 SBL 102		
 <p>Grundschränk, links stehend, TL; abgeschrägt von 44 auf 60cm; <b>B=50</b>; Einteilung: 5 Fachböden; erweiterbar mit Anbauteilen</p>	<b>S22 1A L50</b> incl. SKP1AL50 <b>S23 1A L50</b> incl. SKP1AL50 SBL 1AL50		
 <p>Einzelschränk, rechts stehend, TR; abgeschrägt von 60 auf 44cm; <b>B=50</b>; Einteilung: 5 Fachböden</p>	<b>S22 1A R50</b> incl. SKP1AR50 <b>S23 1A R50</b> incl. SKP1AR50 SBL 1A R50		
 <p>Schränk über Eck für 60 cm Schranktiefe mit Drehtüre TR; Einteilung : 2 Einlegeböden + 1 Stange <i>auf Wunsch: Türe links (bitte vermerken) <sup>1)</sup></i> <b>Der Eckschränk ist nicht für Anbauelemente geeignet!</b></p>	<b>S22 ED 096</b> <sup>1)</sup> incl. SKP ED096 <b>S23 ED 096</b> <sup>1)</sup> incl. SKP ED096 SBL ED 096		

Beim Eckschränk ist ein Weiterbau nur mit Grund- oder Einzelschränken möglich!

Frontvariante	Best.-Nr.	EUR
esche_caffè	<b>FV ES CF</b>	
Kern-Esche	<b>FV KENT</b>	
nussbaum_splint	<b>FV NP NT</b>	
lack_schoko	<b>FV LA SC</b>	
lack_graphit	<b>FV LA GR</b>	
lack_weiß	<b>FV LA WS</b>	
Spiegeltüre	<b>FV XS</b>	
glas_nero	<b>FV GL NR</b>	
glas_weiß	<b>FV GL WS</b>	

Fronten in **kern-esche** werden **quer furniert!**  
Nussbaum\_splint und esche\_caffè werden **längs furniert!**

2-türige Elemente können mit offener Nische ausgeführt werden.	Best.-Nr.	EUR
Details siehe S. 10		
Nische 29cm hoch	<b>FN 29 ..</b>	
Nische 66cm hoch	<b>FN 66 ..</b>	

<b>Schrankhöhe S22</b>	<b>224,6 cm</b>
incl. Kranzprofil	227,2 cm
incl. Kranzprofil + Schrankleuchte	~232 cm
<b>Schrankhöhe S23</b>	<b>237,4 cm</b>
incl. Kranzprofil	240,0 cm
incl. Kranzprofil + Schrankleuchte	~245 cm

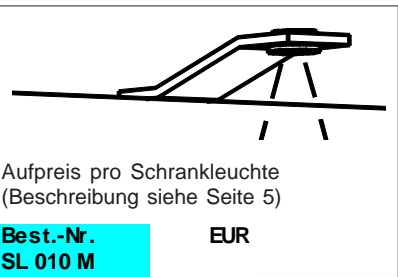

**Front-Varianten**

**Bitte Frontvarianten wählen!**

Werden mehrere Frontvarianten gewünscht, bitte Türnummer von links ergänzen!  
Bsp: Tür-Nr. 1,2,5+6: „FV NP NT“  
Tür-Nr. 3+4: „FV GL NR“

**Wenn nichts anderes bestellt ist, wird die Front in Korpusfarbe ausgeführt!**

Frontvariante	Best.-Nr.	EUR
esche_caffè	FV ES CF	
Kern-Esche	FV KENT	
nussbaum_splint	FV NP NT	
lack_schoko	FV LA SC	
lack_graphit	FV LA GR	
lack_weiß	FV LA WS	
Spiegeltüre	FV XS	
glas_nero	FV GL NR	
glas_weiß	FV GL WS	

Fronten in kern-esche werden quer furniert!  
Nussbaum\_splint und esche\_caffè werden längs furniert!

2-türige Elemente können mit offener Nische ausgeführt werden.

Details siehe S. 10	Best.-Nr.	EUR
Nische 29cm hoch	FN 29 ..	
Nische 66cm hoch	FN 66 ..	

Alle 60cm tiefen Anbauelemente besitzen eine Anschluß-Mittelseite und eignen sich ausschließlich zum "Einsetzen" in einen bestehenden Grundschrank.

Beschreibung:	Best.-Nr. Schrank	Esche	Lack + Nussbaum_splint
Anbauelement, 1-türig, B = 37; TR (Drehtüre rechts); serienmäßige Einteilung (2 Einlegeböden + 1 Stange) auf Wunsch: Türe links (bitte vermerken) <sup>1)</sup>	<b>S22 AD 037</b> <sup>1)</sup> incl. SKP A037 <b>S23 AD 037</b> <sup>1)</sup> incl. SKP A037 SBL AD 037	EUR	EUR
Anbauelement, 1-türig, B = 50; TR (Drehtüre rechts); serienmäßige Einteilung (2 Einlegeböden + 1 Stange) auf Wunsch: Türe links (bitte vermerken) <sup>1)</sup>	<b>S22 AD 050</b> <sup>1)</sup> incl. SKP A050 <b>S23 AD 050</b> <sup>1)</sup> incl. SKP A050 SBL AD 050		
Anbauelement, 2-türig, B = 74; (Drehtüren); serienmäßige Einteilung (2 Einlegeböden + 1 Stange)	<b>S22 AD 074</b> incl. SKP A074 <b>S23 AD 074</b> incl. SKP A074 SBL AD074		
Anbauelement, 2-türig, B = 100; (Drehtüren); serienmäßige Einteilung (2 Einlegeböden + 1 Stange)	<b>S22 AD 100</b> incl. SKP A100 <b>S23 AD 100</b> incl. SKP A100 SBL AD100		
Anbauelement, 1-türig, B = 48; TR (Drehtüre rechts); abgeschrägt von 60 auf 44cm; serienmäßige Einteilung: 5 Fachböden	<b>S22 AAR 48</b> incl. SKPAAR48 <b>S23 AAR 48</b> incl. SKPAAR48 SBL AAR 48		

**Eine individuelle Schrankabwicklung** kann folgendermaßen erfolgen:

1. Die Planung erfolgt immer von links nach rechts.
2. Der erste Schrank (links) muß ein Grundschrank sein.
3. Dieser kann mit Anbauschränken ergänzt werden.
4. **Eckschränke können nicht mit Anbauschränken kombiniert werden (für den Weiterbau sind Grundschränke erforderlich).**

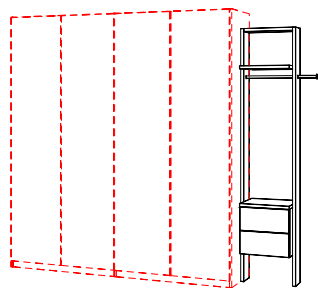

**Garderobe, offen (45cm breit) mit Stange: 61 cm breit** mit 1 Ablage und Schubkasten-container mit 2 Schüben

(B x H x T = 61 x 211 x 42) rechts oder links am Korpus zu befestigen!

Best.-Nr.	EUR
<b>G 45</b>	

SCHRANKNISCHEN

Die Nische wird in der Korpusfarbe des Schrankes ausgeführt!

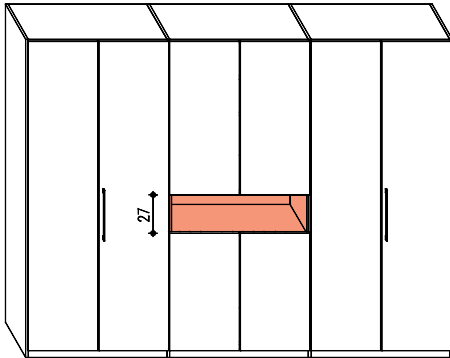

Für 2-türige Elemente kann eine offene Nische bestellt werden. Diese besteht aus einem separaten Korpus, der über Beschläge in das Element eingebaut wird.

Die Fronten werden geteilt.

**Nischen nur möglich bei furnierten oder deckend lackierten Drehtüren**

Nische 29cm hoch für Breite 72cm  
Nische 29cm hoch für Breite 98cm  
(die lichte Tiefe beträgt ca. 45cm)

Serienmäßige Inneneinteilung für Elemente mit Nische 29cm hoch:  
2 Fachböden (hinter den Türen)

Best.-Nr.

EUR  
Aufpreis/Element

FN 29 72

FN 29 98

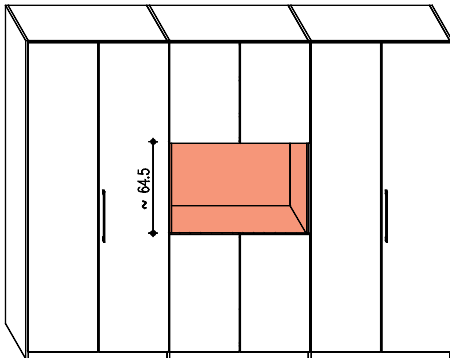

Nische 66cm hoch für Breite 72cm  
Nische 66cm hoch für Breite 98cm  
(die lichte Tiefe beträgt ca. 45cm)

Serienmäßige Inneneinteilung für Elemente mit Nische 66cm hoch:  
2 Fachböden (hinter den Türen)

FN 66 72

FN 66 98

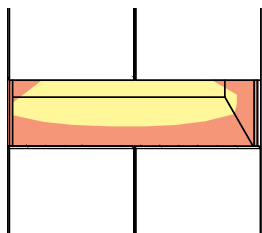

indirekte Beleuchtung  
(für beide Höhen erhältlich)

für Nische 72cm breit

für Nische 98cm breit

(bestehend aus Leuchtstoffröhre 220V mit Fußschalter, Befestigungsmaterial und Blende 6cm hoch)

SL N 72

SL N 98

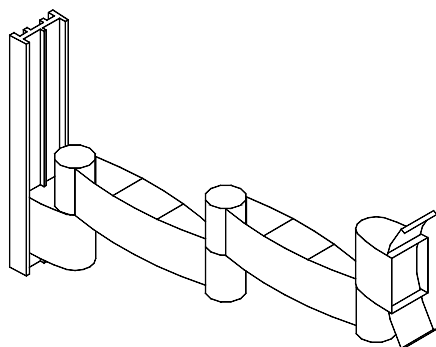

Halter für Flachbildschirm bis 32 kg, Aluminium, ausziehbar + schwenkbar; zur Befestigung an Nischenrückwand (für Nischenhöhe 66cm)

FN H28

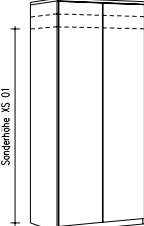
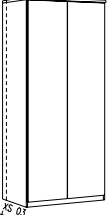
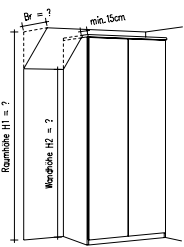
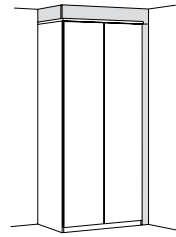
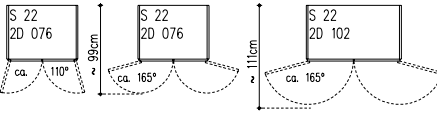
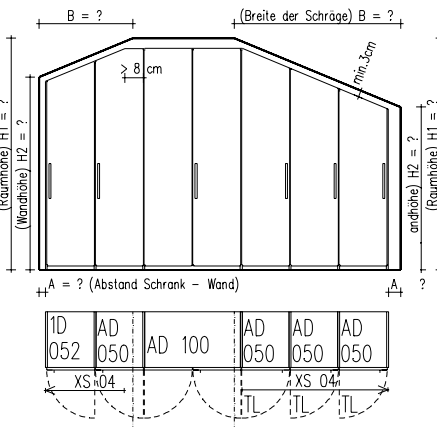
	Beschreibung	Best.-Nr.	EUR
 <p><b>Eine Höhenkürzung von Glas- oder Spiegeltüren verlängert die Lieferzeit um 10 Arbeitstage!</b></p>	<p><b>Schrank in Sonderhöhe XS 01</b> - nur möglich bei furnierten oder lackierten Drehtüren - Kürzungen von oben im 128mm-Raster auf 212 oder 199 cm sind möglich</p> <p><b>Mehrpreis pro Türe</b> <b>Mehrpreis pro Glastüre</b> <b>Mehrpreis pro Spiegeltüre</b></p>	<p><b>XS 01</b> <b>XS 01 G</b> <b>XS 01 S</b></p>	
 <p>Bei Eckschränken nicht möglich !</p>	<p>Schrankkorpus in <b>Sondertiefe XS 03</b> Schranktiefen (incl. Tür, ohne Griff) von 58, 53, 49 und 44 cm sind möglich</p> <p><b>Mehrpreis pro Element</b></p> <p>(Weitere Sondertiefen auf Anfrage)</p>	<p><b>XS 03</b></p>	
 <p>Bei Eckschränken und Elementen mit Tiefenversatz <b>nicht möglich !</b></p>	<p><b>Korpusabschrägung nach hinten XS 05</b> <i>benötigte Maße:</i> Raumhöhe <math>H1 = ?</math> Wandhöhe <math>H2 = ?</math> Breite der Schräge im Grundriss <math>Br = ?</math></p>	<p>1.Element <b>XS 05</b> Folgeelemente <b>XS 05f</b></p>	<p><b>Mehrpreis pro Element</b></p>
	<p><b>Zubehör Blenden ZB</b>, 19mm dick (eine Fläche lackiert) <b>Bitte Maße in cm angeben!</b> Freie Maße bis max. 237,4 x 57 cm (Sondergrößen gestoßen bzw. auf Anfrage)</p>	<p><b>ZB ...</b> <b>esche_caffè</b> <b>kern-esche</b> <b>nussbaum</b> <b>lack_graphit</b> <b>lack_schoko</b> <b>lack_weiß</b> <b>Mindestpr.</b> <b>Kantenpreis pro Meter</b></p>	<p>Preis/m<sup>2</sup></p>
 <p>Bei Eckschränken und Elementen mit Tiefenversatz <b>nicht möglich !</b></p>	<p><b>165°-Bänder = Zubehör Z 001</b> <b>Einschränkungen:</b> - nur für Schränke mit Winkel von 90° zwischen <b>Drehtür + Schrankseite</b></p> <p><b>Mehrpreis pro Türe</b> <b>Mehrpreis pro Nischenelement</b></p>	<p><b>Z 001</b> <b>Z 004</b></p>	
 <p>Bei Eckschränken nicht möglich !</p>	<p><b>Seitliche Abschrägung XS 04</b> - nur möglich bei furnierten oder lackierten Drehtüren - <i>benötigte Maße:</i> Raumhöhe <math>H1 = ?</math> Wandhöhe <math>H2 = ?</math> Breite der Schräge im Grundriss <math>B = ?</math></p> <p><b>Achtung:</b> <b>incl. 165°-Bänder und Einschränkungen s. o.;</b> Mit Passepartout nicht möglich! Der Abstand zwischen Türoberkante und Dachschräge muß mind. 3cm betragen (kann verblendet werden, ebenso wie der seittl. Abstand A). Bei einer <b>Abschrägung nach links</b> sind alle Türen im Schrägbereich rechts angeschlagen. Bei einer <b>Abschrägung nach rechts</b> sind alle Türen im Schrägbereich links angeschlagen.</p>	<p>1.Tür <b>XS 04</b> Folgetüren <b>XS 04f</b></p>	

## BETTEN

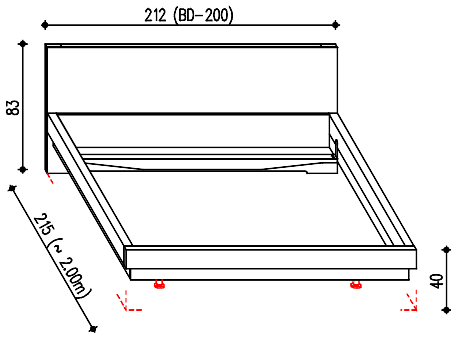

### Beschreibung:

Doppelbett mit Kopfteilpaneel und 2 Querbalken (schwebend) ohne Konsolen!

### Technische Maße:

Bettseitenoberkante: 40cm  
Rostauflagenhöhe: ~21-26cm  
Einlegetiefe: ~19-14cm

Best.-Nr.	B x T		Esche EUR	Lack + Nussbaum _splint EUR
	Innenmaß	Außenmaß		
BD 0 2019	200 x 190	212 x 205		
BD 0 2020	200 x 200	212 x 215		
BD 0 2021	200 x 210	212 x 225		
BD 0 2022	200 x 220	212 x 235		
BD 0 1819	180 x 190	192 x 205		
BD 0 1820	180 x 200	192 x 215		
BD 0 1821	180 x 210	192 x 225		
BD 0 1822	180 x 220	192 x 235		
BD 0 1619	160 x 190	172 x 205		
BD 0 1620	160 x 200	172 x 215		
BD 0 1621	160 x 210	172 x 225		
BD 0 1622	160 x 220	172 x 235		
BD 0 1419	140 x 190	152 x 205		
BD 0 1420	140 x 200	152 x 215		
BD 0 1421	140 x 210	152 x 225		
BD 0 1422	140 x 220	152 x 235		

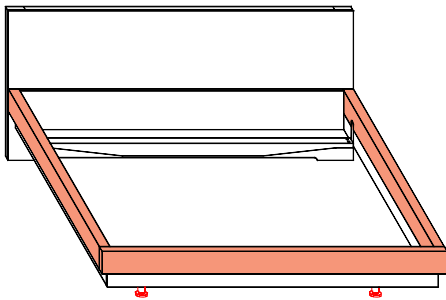

### Absetzung der Bettumrandung (Bettseiten- und Fußteil-Oberteile)

in  
esche\_caffè  
kern-esche  
nussbaum\_splint  
lack\_graphit  
lack\_schoko  
lack\_weiß

Best.-Nr.	EUR
BU ...	
BU ES CF	
BU KE NT	
BU NP NT	
BU LA GR	
BU LA SC	
BU LA WS	

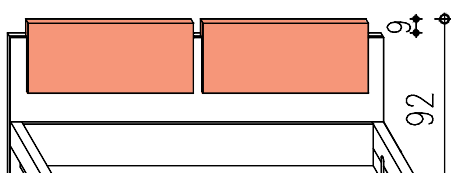

### 1 Paar Kopfteil-Aufsätze (bei 140er-Bett: nur 1 Stück!)

in  
esche\_caffè  
kern-esche  
nussbaum\_splint  
lack\_graphit  
lack\_schoko  
lack\_weiß

Best.-Nr.	EUR
BKA ...	
BKA ES CF	
BKA KE NT	
BKA NP NT	
BKA LA GR	
BKA LA SC	
BKA LA WS	
BKA TL NR	
BKA TL WS	

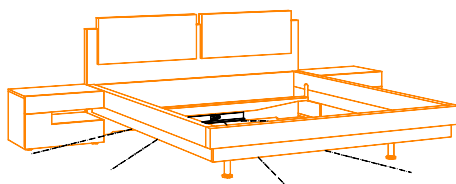

### Unterbettbeleuchtung mit Bewegungsmelder mit 220V-Anschluss (Montage am Kopfteil)

XBL 14

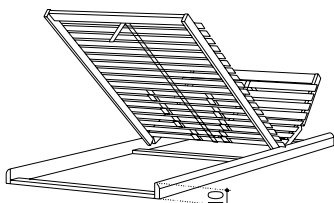
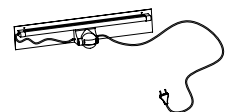

### Lattenroste und Motorrahmen siehe Seite 14

Weitere Lattenroste und Matratzen  
siehe Modell TWIN

**Achtung:**  
Motorrahmen anderer Hersteller  
erfordern ggf. eine veränderte Kon-  
struktion!

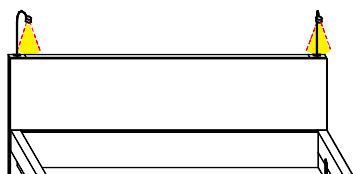

**1 Paar LED-Leseleuchten mit flexiblem Hals**  
incl. 1 Trafo, Kippschalter und Befestigungsmaterial  
(Kopfteil wird modifiziert)

Best.-Nr.

EUR

XBL 11 P

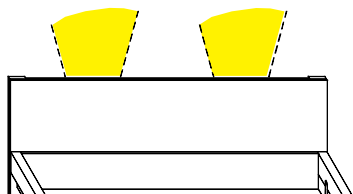

**Indirekte Beleuchtung**  
hinter dem Kopfteil; mit Kippschalter  
(Kopfteil wird modifiziert)  
  
Auch geeignet bei Kopfteil-Aufsatz "BKA"

XBL 12

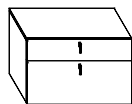

Frontvarianten siehe unten

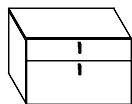

**Beschreibung:**

**Konsole**  
mit 2 Schubkästen  
(B x H x T = 62 x 40 x 42)

Stück

Best.-Nr.

K3 S2 62

Esche  
EUR

Lack +  
Nussbaum  
\_splint  
EUR

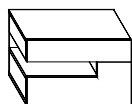
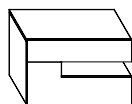

**Konsole**  
mit 2 Schubkästen und  
offener Nische in Korpus-  
farbe  
(B x H x T = 62 x 40 x 42)

links  
rechts

K3 S2 62 NL  
K3 S2 62 NR

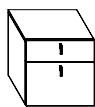
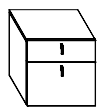

**Konsole**  
mit 2 Schubkästen  
(B x H x T = 40 x 40 x 42)

Stück

K3 S2 40

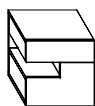
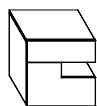

**Konsole**  
mit 2 Schubkästen und  
offener Nische in Korpus-  
farbe  
(B x H x T = 40 x 40 x 42)

links  
rechts

K3 S2 40 NL  
K3 S2 40 NR

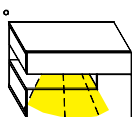
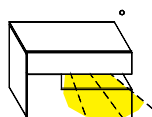

**LED-Nischen-Beleuchtung (Paar)**  
für Konsolen mit Nische  
(Schalter am Bettkopfteil)

Best.-Nr.

XBL 13P

Aufpreis  
EUR

**Frontvarianten**

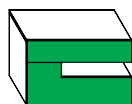

(für Konsolen mit oder ohne Nische)  
Front in ...

- ...esche\_caffè
- ...kern-esche
- ...nussbaum\_splint
- ...lack\_graphit
- ...lack\_schoko
- ...lack\_weiß

Best.-Nr.  
KFVK ..

- KFVK ES CF
- KFVK KENT
- KFVK NP NT
- KFVK LA GR
- KFVK LA SC
- KFVK LA WS

Aufpreis

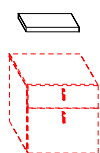
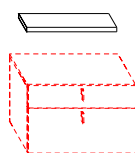

**Wandbord**  
mit Aufsteckbeschlag  
für Konsole 62cm  
(B x H x T = 51 x 2,5 x 18)  
für Konsole 40cm  
(B x H x T = 30 x 2,5 x 18)

Best.-Nr.

WB 51

WB 30

Esche  
EUR

Lack +  
Nussbaum  
\_splint  
EUR

LATTENROSTE

**Buchenschichtholzrahmen in 7-Zonen-Technik**

1. mittelfeste Kopflagerung
2. weiche Schulterkomfortzone
3. variable Lordosenstütze
4. individuelle Härtegradeinstellung in der Beckenzone
5. weiche Oberschenkelzone
6. mittelfeste Wadenzone
7. weiche Fußzone

**Dream plus**



- 9 cm Bauhöhe
- Kopfteil und Fußteil individuell verstellbar
- Kopfteil bis in die Sitzposition verstellbar
- zusätzlich kurzes Kopfteil als Kopf- und Nackenstütze
- voll flexibel und dauerelastisch
- mit Schulterkomfortzone
- zusätzlich individuelle Einstellung des Härtegrades im Mittelzonenbereich
- mit Mittelgurt zur Erhöhung der Punktbelastbarkeit
- mit Kipp-auf-Mechanik

Best.-Nr.	Bett-Nennmaß	EUR
<b>LR 0719 DK</b>	<b>70 x 190</b>	
<b>LR 0720 DK</b>	<b>70 x 200</b>	
LR 0721 DK	70 x 210	
LR 0722 DK	70 x 220	
<b>LR 0819 DK</b>	<b>80 x 190</b>	
<b>LR 0820 DK</b>	<b>80 x 200</b>	
LR 0821 DK	80 x 210	
LR 0822 DK	80 x 220	
<b>LR 0919 DK</b>	<b>90 x 190</b>	
<b>LR 0920 DK</b>	<b>90 x 200</b>	
LR 0921 DK	90 x 210	
LR 0922 DK	90 x 220	
<b>LR 1019 DK</b>	<b>100 x 190</b>	
<b>LR 1020 DK</b>	<b>100 x 200</b>	
LR 1021 DK	100 x 210	
LR 1022 DK	100 x 220	
<b>LR 1219 DK</b>	<b>120 x 190</b>	
<b>LR 1220 DK</b>	<b>120 x 200</b>	
LR 1221 DK	120 x 210	
LR 1222 DK	120 x 220	
<b>LR 1419 DK</b>	<b>140 x 190</b>	
<b>LR 1420 DK</b>	<b>140 x 200</b>	
LR 1421 DK	140 x 210	
LR 1422 DK	140 x 220	

**MOTORRAHMEN**

**Relax plus**



- 10 cm Bauhöhe. Der Motor steht nach unten um ca. 10 cm über!
- Kopf- und Fußteil motorisch verstellbar
- Doppelmotor einzeln steuerbar mit Netzfreeschaltung und Notabsenkung
- Überlastungssicherung
- Kopfteil bis in die Sitzposition verstellbar
- zusätzlich kurzes Kopfteil als Kopf- und Nackenstütze
- Fußteil mit orthopädischer Relaxverstellung zur Entlastung der Bandscheiben
- mit Mittelgurt zur Erhöhung der Punktbelastbarkeit
- mit Kipp-auf-Mechanik

Best.-Nr.	Bett-Nennmaß	EUR
<b>MR 0819 RK</b>	<b>80 x 190</b>	
<b>MR 0820 RK</b>	<b>80 x 200</b>	
MR 0821 RK	80 x 210	
MR 0822 RK	80 x 220	
<b>MR 0919 RK</b>	<b>90 x 190</b>	
<b>MR 0920 RK</b>	<b>90 x 200</b>	
MR 0921 RK	90 x 210	
MR 0922 RK	90 x 220	
<b>MR 1019 RK</b>	<b>100 x 190</b>	
<b>MR 1020 RK</b>	<b>100 x 200</b>	
MR 1021 RK	100 x 210	
MR 1022 RK	100 x 220	
<b>MR 1219 RK</b>	<b>120 x 190</b>	
<b>MR 1220 RK</b>	<b>120 x 200</b>	
MR 1221 RK	120 x 210	
MR 1222 RK	120 x 220	
<b>MR 1419 RK</b>	<b>140 x 190</b>	
<b>MR 1420 RK</b>	<b>140 x 200</b>	
MR 1421 RK	140 x 210	
MR 1422 RK	140 x 220	

Fronten in kern-esche werden horizontal furniert! Türen in nussbaum\_splint und esche\_caffè werden vertikal furniert!

Beschreibung:  
(B x H x T in cm)

Best.-Nr.

Esche  
EUR

Lack +  
Nussbaum  
\_splint  
EUR

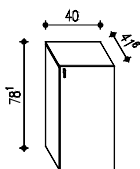

Tür ist serienmäßig rechts angeschlagen! (Ist Tür links gewünscht, bitte angeben!)

**Anbaukommode**  
mit 1 Tür  
incl. 1 Fach  
(B x H x T = 40 x 79 x 42)

**K6 T1 40**

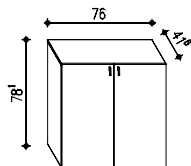

**Anbaukommode**  
mit 2 Türen  
incl. 1 Fach  
(B x H x T = 76 x 79 x 42)

**K6 T2 76**

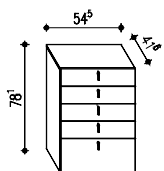

**Anbaukommode**  
mit 5 Schubkästen  
(B x H x T = 55 x 79 x 42)

**K6 S5 55**

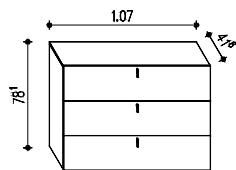

**Anbaukommode**  
mit 3 Schubkästen  
(B x H x T = 107 x 79 x 42)

**K6 S3 107**

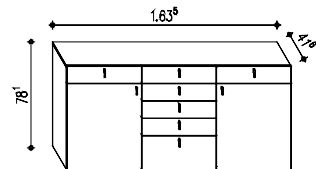

**Anbaukommode**  
mit 7 Schubkästen  
und 2 Türen  
incl. 2 x 1 Fach  
(B x H x T = 164 x 79 x 42)

**K6 ST 164**

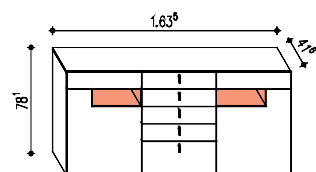

**Anbaukommode**  
mit 7 Schubkästen, 2 Türen,  
2 x 1 Fach  
und 2 Nischen in korpusfarbe  
(B x H x T = 164 x 79 x 42)

**K6 ST 164 N**

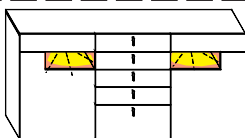

**Nischen-Beleuchtung (Paar)**  
für **K6 ST 164 N**  
(incl. Fußschalter für 220V)

Best.-Nr.

**KNL P**

Aufpreis  
EUR

**Frontvarianten**

alle **Schübe** in ...

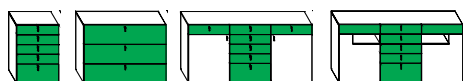

- ...esche\_caffè
- ...kern-esche
- ...nussbaum\_splint
- ...lack\_graphit
- ...lack\_schoko
- ...lack\_weiß

- KFVS ..**
- KFVS ES CF**
- KFVS KE NT**
- KFVS NP NT**
- KFVS LA GR**
- KFVS LA SC**
- KFVS LA WS**

alle **Türen** in ...



- ...esche\_caffè
- ...kern-esche
- ...nussbaum\_splint
- ...lack\_graphit
- ...lack\_schoko
- ...lack\_weiß

- KFVT ..**
- KFVT ES CF**
- KFVT KE NT**
- KFVT NP NT**
- KFVT LA GR**
- KFVT LA SC**
- KFVT LA WS**

**KOMMODEN + ZUBEHÖR**

LeoLayout

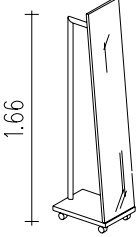
Beschreibung (Maße B x H x T [cm])	Best.-Nr.	Esche EUR	Lack + Nussbaum _splint EUR
 <p><b>Garderobenspiegel</b>                      auf Rollen, mit geneigter Spiegelfläche                      (40 x 166 x 42)</p>	<b>GA FS 40</b>		