



01.07.11

Typenliste

Wackenhut-Kundenservice

Hotline-Nummer:
+49(0)171 / 4 08 90 00

Mo. - Fr. 12.00-12.45 + 17.00-19.30 Uhr
Sa. 8.00-12.00 Uhr;

Fax-Nr. Verkauf:
+49(0) 74 53 / 2 77 2 90

www.wackenhut.de

Inhaltsverzeichnis

- 2 Beschreibung Schrankprogramm + Kränze
- 3 Drehtüren-Kleiderschränke
- 4 individuelle Schrankplanung mit Grund- und Anbauschränken
- 5 Regale / Garderoben
- 6 Eckschränke / Einzelschränke
- 7 weitere Ecklösungen
- 8 Innenausstattung für Schränke
- 9 Sonderanfertigungen Schrank
- 10 + 11 TV-Elemente
- 12 Hängeregale / Hängeschrank
- 13 Übersicht: Bett-Höhenverstellung
- 14 + 15 Betten mit Sockel
- 16 + 17 Betten mit Stollenfußteil
- 18 LIVING-NOVA (Stollenbettprogramm)
- 19 Konsolen/Zubehör
- 20 + 21 Kommoden
- 21 Schreibplatte, Wandspiegel, Garderobenspiegel
- 22 Lattenroste und Motorrahmen

15.06.11

Keine Haftung für Druckfehler!
Änderungen vorbehalten!

Ausführung in Tischlerplatten

SCHRANK - ÜBERSICHT

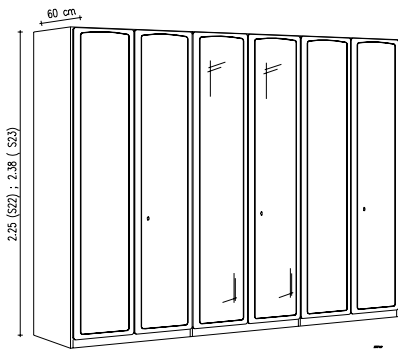

Endloschränke

mit Inneneinteilung, Schloss und geschweiften Türabschlußleisten oben (Bsp. für S22 6D 302 mit 2 Türspiegeln TSB 22)



Innenausführung: hell furniert
serienmäßige Einteilung pro Element:
2 Fachböden + 1 Kleiderstange

Abbildung ohne Front und Kranz

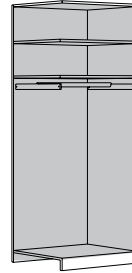

Schrankschranktiefe

incl. Front 60cm

incl. Schlüssel 63cm

Schrankschrankhöhe

S22 225cm

S23 238cm

Achtung: Schrankfolge immer von links nach rechts angeben!

Es muss klar sein, ob es sich um nebeneinanderstehende Grundschränke, Anbauteile, Regale oder um einzeln stehende Elemente handelt!

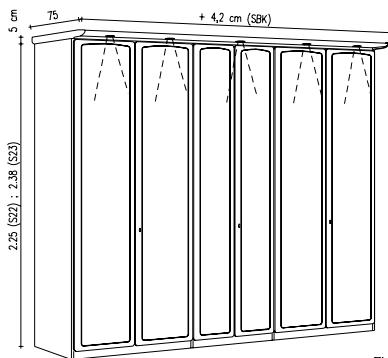

Beleuchtungskranz SBK

- mit massiven Kranzabschlußleisten, beidseitig je ca. 2,1cm überstehend
- Gesamttiefe 75cm
- ein 12V-Strahler pro Tür (bei 74 cm breiten Elementen ist aus optischen Gründen nur 1 Strahler vorgesehen)
- kommissionsbezogen mit Trafo, Fußschalter und Stecker

Die Einbauhöhe des Schrankes erhöht sich um 6cm

Schrankschrankhöhe

incl. Beleuchtungskranz

S22 230cm

S23 243cm

Die Preise für den Beleuchtungskranz stehen jeweils mit der Bezeichnung „SBK...“ als Aufpreis unter dem Schrankpreis!

Achtung: Schrankfolge immer von links nach rechts angeben!

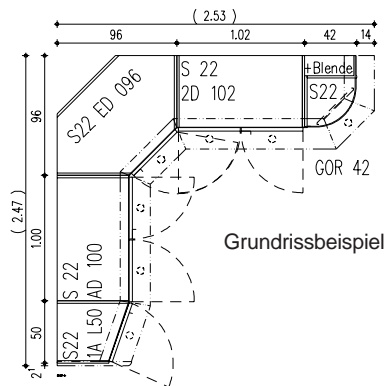

Bestellbeispiel für eine Kranzbeleuchtung über einer kundenspezifischen Schrankabwicklung:

Beleuchtungskranz SBK über 1 AL 50, AD 100, ED 096, 2D 102 + GOR 42 (links mit Abschluß, rechts GOR-Lösung)

Sonderlösung auf Anfrage!

Best.-Nr.

SBK 1L50

SBK A100

SBK E096

SBK 102

SBK GOR

gesamt:

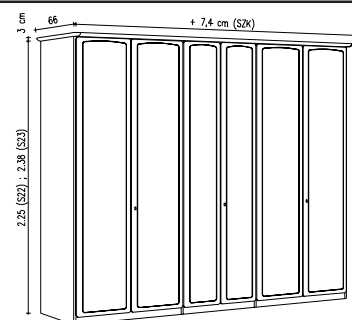

Zierkranz SZK

- mit massivem Abschluß, beidseitig ca. 3,7cm überstehend
- Gesamttiefe 66cm

Die Einbauhöhe des Schrankes erhöht sich um 3cm

Schrankschrankhöhe

incl. Zierkranz

S22 228cm

S23 241cm

Die Preise für den Zierkranz stehen jeweils mit der Bezeichnung „SZK...“ als Aufpreis unter dem Schrankpreis!

Achtung: Schrankfolge immer von links nach rechts angeben!

Die schraffierten Türen (Grundriss) sind schmale Türen (Raster 37cm)

SBK... = Beleuchtungskranz / SZK ... = Zierkranz

Best.Nr.

Sen +
Birke natur

Kirsch-
baum

	39 cm breit 1-türig TR (Türe rechts) auf Wunsch: Türe links (bitte vermerken) serienmäßige Einteilung 2 Fachböden + 1 Kleiderstange	S22 1D 039 S23 1D 039 SBK 039 SZK 039		
	52 cm breit 1-türig TR (Türe rechts) auf Wunsch: Türe links (bitte vermerken) serienmäßige Einteilung 2 Fachböden + 1 Kleiderstange	S22 1D 052 S23 1D 052 SBK 052 SZK 052		
	76 cm breit 2-türig serienmäßige Einteilung 2 Fachböden + 1 Kleiderstange	S22 2D 076 S23 2D 076 SBK 076 SZK 076		
	102 cm breit 2-türig serienmäßige Einteilung 2 Fachböden + 1 Kleiderstange	S22 2D 102 S23 2D 102 SBK 102 SZK 102		
	152 cm breit 3-türig serienmäßige Einteilung 2 Fachböden + 1 Kleiderstange	S22 3D 152 S23 3D 152 SBK 152 SZK 152		
	202 cm breit 4-türig serienmäßige Einteilung 2 Fachböden + 1 Kleiderstange	S22 4D 202 S23 4D 202 SBK 202 SZK 202		
	252 cm breit 5-türig serienmäßige Einteilung 2 Fachböden + 1 Kleiderstange	S22 5D 252 S23 5D 252 SBK 252 SZK 252		
	276 cm breit 6-türig serienmäßige Einteilung 2 Fachböden + 1 Kleiderstange	S22 6D 276 S23 6D 276 SBK 276 SZK 276		
	289 cm breit 6-türig serienmäßige Einteilung 2 Fachböden + 1 Kleiderstange	S22 6D 289 S23 6D 289 SBK 289 SZK 289		
	302 cm breit 6-türig serienmäßige Einteilung 2 Fachböden + 1 Kleiderstange	S22 6D 302 S23 6D 302 SBK 302 SZK 302		
	313 cm breit 7-türig serienmäßige Einteilung 2 Fachböden + 1 Kleiderstange	S22 7D 313 S23 7D 313 SBK 313 SZK 313		
	339 cm breit 7-türig serienmäßige Einteilung 2 Fachböden + 1 Kleiderstange	S22 7D 339 S23 7D 339 SBK 339 SZK 339		
	352 cm breit 7-türig serienmäßige Einteilung 2 Fachböden + 1 Kleiderstange	S22 7D 352 S23 7D 352 SBK 352 SZK 352		
	402 cm breit 8-türig serienmäßige Einteilung 2 Fachböden + 1 Kleiderstange	S22 8D 402 S23 8D 402 SBK 402 SZK 402		

GRUNDSCHRÄNKE

LeoLayout

Die schraffierten Türen (Grundriss) sind schmale Türen (Raster 37cm)

Schränkhöhe (ohne Kranz)
S22 = 225cm; S23 = 238cm

Best.Nr.

Sen +
Birke natur

Kirsch-
baum

SBK... = Beleuchtungskranz / SZK ... = Zierkranz

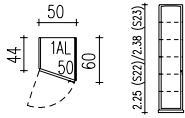

50 cm breit 1-türig
Grundschränk, links stehend, TL (Türe links);
abgeschrägt von 44 auf 60 cm;
Einteilung: 5 Fachböden
(erweiterbar mit Anbauteilen)

S22 1A L50
S23 1A L50
SBK 1L50
SZK 1L50

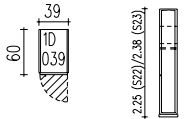

39 cm breit 1-türig
TR (Türe rechts)
auf Wunsch: Türe links (bitte vermerken)
serienmäßige Einteilung
2 Fachböden + 1 Kleiderstange

S22 1D 039
S23 1D 039
SBK 039
SZK 039

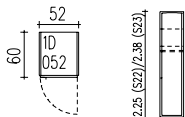

52 cm breit 1-türig
TR (Türe rechts)
auf Wunsch: Türe links (bitte vermerken)
serienmäßige Einteilung
2 Fachböden + 1 Kleiderstange

S22 1D 052
S23 1D 052
SBK 052
SZK 052

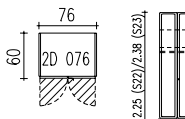

76 cm breit 2-türig
serienmäßige Einteilung
2 Fachböden + 1 Kleiderstange

S22 2D 076
S23 2D 076
SBK 076
SZK 076

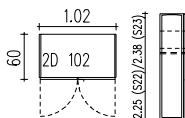

102 cm breit 2-türig
serienmäßige Einteilung
2 Fachböden + 1 Kleiderstange

S22 2D 102
S23 2D 102
SBK 102
SZK 102

ANBAUSCHRÄNKE

Alle 60cm tiefen Anbauelemente besitzen eine Anschluss-Mittelseite und eignen sich ausschließlich zum „Einsetzen“ in einen bestehenden Grundschränk!

Beleuchtungs- und Zierkranzpreise (SBK + SZK) für Anbauschränke gelten nur in Verbindung mit einem Grundschränk!

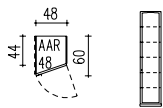

48 cm breit 1-türig
Anbauelement
TR (Türe rechts);
abgeschrägt von 60 auf 44cm;
Einteilung: 5 Fachböden

S22 AAR 48
S23AAR48
SBKAAR
SZKAAR

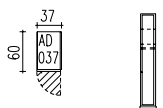

37 cm breit 1-türig
Anbauelement
TR (Türe rechts);
auf Wunsch: Türe links (bitte vermerken)
serienmäßige Einteilung
2 Fachböden + 1 Kleiderstange

S22 AD 037
S23 AD 037
SBK A037
SZK A037

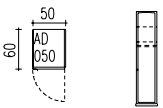

50 cm breit 1-türig
Anbauelement
TR (Türe rechts);
auf Wunsch: Türe links (bitte vermerken)
serienmäßige Einteilung
2 Fachböden + 1 Kleiderstange

S22 AD 050
S23 AD 050
SBK A050
SZK A050

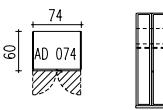

74 cm breit 2-türig
Anbauelement
(Drehtüren)
2 Fachböden + 1 Kleiderstange

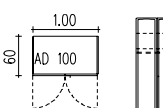

S22 AD 074
S23 AD 074
SBK A074
SZK A074



100 cm breit 2-türig
Anbauelement
(Drehtüren)
2 Fachböden + 1 Kleiderstange

S22 AD 100
S23 AD 100
SBK A100
SZK A100

Schrankhöhe (ohne Kranz)
S22 = 225cm; S23 = 238cm

	Best.Nr.	Sen + Birke natur	Kirsch- baum
 <p>Türaußenspiegel breit; für Türen 50cm breit; (auch für ED 096, ED 080, 1AL 50 und AAR 48)</p>	TSB 22		
	TSB 23		
 <p>Türaußenspiegel schmal; für Türen 37cm breit; (auch für ED 113)</p>	TSS 22		
	TSS 23		

**Weiterbau nur mit Grund- oder Einzel-
schränken möglich!**

REGALE

	Best.Nr.	Sen + Birke natur	Kirsch- baum
 <p>44 cm breit Regal mit Klappe und Blende als über-Eck-Verbindung von Bett und Schrank; mit 3 verstellb. Fachböden</p>	S22 RKB 44 S23 RKB 44 SBK R44 SZK R44		
 <p>40 cm breit Regal (offen) mit 5 verstellb. Fächern</p>	S22 ROF 40 S23 ROF 40 SBK R40 SZK R40		
 <p>40 cm breit Regal (offen) mit Spiegelrückwand, 2 Glasböden und 5 Zügen</p>	S22 RS5 40 S23 RS5 40 SBK R40 SZK R40		

**Weiterbau nur mit Grund- oder Einzel-
schränken möglich!**

GARDEROBE

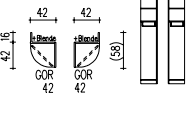
	Best.Nr.	Sen + Birke natur	Kirsch- baum
 <p>42 cm breit Garderobe (offen), rund mit 2 gerundeten Fächern und 1 Kleiderstange - nicht frei stellbar! - - Kränze mit Überstand (s. S. 2)</p>	S22 GOR 42 S23 GOR 42 SBK GOR SZK GOR		

EINZEL-SCHRÄNKE

Weiterbau nur mit Grund- oder Einzelschränken möglich!

Beleuchtungs- und Zierkranzpreise (SBK + SZK) auf dieser Seite gelten nur in Verbindung mit einem Grundschränk!

Schränkhöhe (ohne Kranz) S22 = 225cm; S23 = 238cm	SBK... = Beleuchtungskranz / SZK... = Zierkranz	Best.Nr.	Sen + Birke natur	Kirsch- baum
	<p>Schränk über Eck für 60cm Schranktiefe mit 2 schmalen Drehtüren; Einteilung: 2 Fachböden, einer davon mit gebogener Kleiderstange</p>	<p>S22 ED 113 S23 ED 113 SBK E113 SZK E113</p>		
	<p>Schränk über Eck für 60cm Schranktiefe mit TR (Türe rechts); serienmäßige Einteilung: 2 Fachböden + 1 Kleiderstange auf Wunsch: Türe links (bitte vermerken)</p>	<p>S22 ED 096 S23 ED 096 SBK E096 SZK E096</p>		
	<p>Schränk über Eck für 44 oder 60cm Schranktiefe mit TR (Türe rechts); serienmäßige Einteilung: 2 Fachböden + 1 Kleiderstange auf Wunsch: Türe links (bitte vermerken)</p>	<p>S22 ED 080 S23 ED 080 SBK E080 SZK E080</p>		
	<p>50 cm breit 1-türig Einzelschränk mit TR (Türe rechts); abgeschrägt von 60 auf 44cm; Einteilung: 5 Fachböden</p>	<p>S22 1A R50 S23 1A R50 SBK 1R50 SZK 1R50</p>		
	<p>50 cm breit 1-türig Grundschränk, links stehend, TL (Türe links); abgeschrägt von 44 auf 60 cm; Einteilung: 5 Fachböden (erweiterbar mit Anbauteilen)</p>	<p>S22 1A L50 S23 1A L50 SBK 1L50 SZK 1L50</p>		

Ecklösung A = linker Schrank eingeschoben

Best.Nr.

Sen +
Birke natur

Kirsch-
baum

Schrankhöhe (ohne Kranz)
S22 = 225cm; S23 = 238cm

SBK... = Beleuchtungskranz / SZK ... = Zierkranz

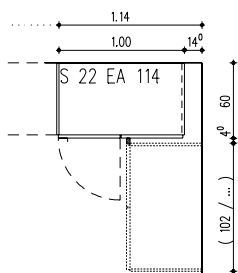

...EA114 = Anbauelement 100cm breit (+14cm)

1. Türe von links (Raster 50) mit Lisenenscharnieren rechts angeschlagen
Türe rechts: glatt furniert, 26mm dick, feststehend, bis Boden verlängert, mit Dichtungslippe und spezieller Anschlussblende

S22 EA 114
S23 EA 114
SBK E114
SZK E114

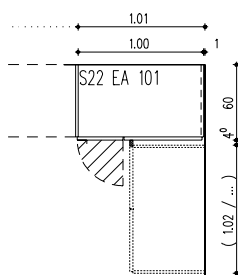

...EA101 = Anbauelement 100cm breit (+1cm)

1. Türe von links (Raster 37) mit Lisenenscharnieren rechts angeschlagen
Türe rechts: glatt furniert, 26mm dick, feststehend, bis Boden verlängert, mit Dichtungslippe und spezieller Anschlussblende

S22 EA 101
S23 EA 101
SBK E101
SZK E101

Ecklösung B = rechter Schrank eingeschoben

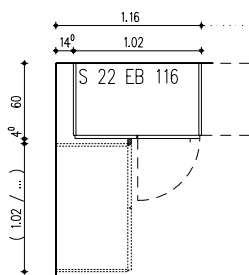

...EB116 = Grundschränk 102cm breit (+14cm)

1. Türe von links: glatt furniert, 26mm dick, feststehend, bis Boden verlängert, mit Dichtungslippe und spezieller Anschlussblende
rechte Türe (2. Türe von links = Raster 50): mit Lisenenscharnieren links angeschlagen

S22 EB 116
S23 EB 116
SBK E116
SZK E116

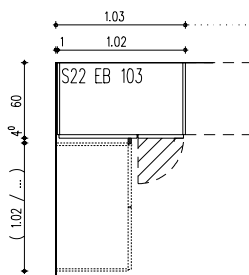

...EB103 = Grundschränk 102cm breit (+ 1cm)

1. Türe von links: glatt furniert, 26mm dick, feststehend, bis Boden verlängert, mit Dichtungslippe und spezieller Anschlussblende
rechte Türe (2. Türe von links = Raster 37): mit Lisenenscharnieren links angeschlagen

S22 EB 103
S23 EB 103
SBK E103
SZK E103

INNENEINTEILUNG

LeoLayout

		Best.Nr.			Best.Nr.	
	Fachboden	SE 35 SE 48 SE 72 SE 98			Mittelwand MW 22 für 225cm hohe Schränke MW 23 für 238cm hohe Schränke	MW 22 MW 23
	Fachboden für abgeschrägten Schrank	SEA A48				
	Fachboden für Eckschrank	SEE 080 SEE 096 SEE 113				
	Kleiderstange zur Befestigung in Lochreihe (für Korpus-tiefenkürzung nicht bzw. nur bedingt geeignet)	ST 35 ST 48 ST 72 ST 98 STE 080 STE 096			Wäscheeinteilung mit Mittelwand WM 22 098 1 MW 22 + 7 SE 48 + 1 ST 48 (für S22 AD 100) WM 23 098 1 MW 23 + 7 SE 48 + 1 ST 48 (für S23 AD 100)	WM 22 098 anstatt serienmäßiger Einteilung WM 23 098 anstatt serienmäßiger Einteilung
	Kleiderstange für Eckschrank E113 (Montage am Fach)	STE 113				Aufpreis Aufpreis
	Glasfachboden mit ALU-Umrandung	SEG 72 SEG 98			Wäscheeinteilung 5 SE 48 für Anbauelement 50cm breit	WE 048 anstatt serienmäßiger Einteilung
	Glasfachboden mit integrierter Leuchtstoffröhre, Schalter u. 220V-Flachstecker	SEG 72 B SEG 98 B			Gürtelhalter drehbar, ca. 133cm hoch	GD 001
	Schrankinnenleuchte zur Befestigung an Einlege- oder Oberboden; mit 220V-Flachstecker + IR-Lichtschranke	SIL 072 SIL 098			Krawattenhalter drehbar, ca. 133cm hoch	KD 001
	Schrankinnenzug (SI 72/98 für Falttüren nicht geeignet)	SI 35 SI 48 SI 72 SI 98			Gürtel- und Krawattenhalter schwenkbar, ca. 34cm hoch	GK 001
	Schrankinnenzug mit Einteilung aus Massivholz	SIVE 72 SIVE 98			Garderobenbügel schwenkbar, ca. 34cm hoch	GB 001
	Schrankinnenzug für 5 (SIVH-72) bzw. für 7 (SIVH-98) Hosen zum Hängen	SIVH 72 SIVH 98			Garderobenlift	GL 72 GL 98
	Schrankinnenzug-Container mit 3 Zügen incl. Griffleiste	SIC 48 SIC 72 SIC 98			Türinnenspiegel breit TI 001 ca. 135 x 31 cm schmal TI 003 ca. 135 x 21 cm	TI 001 TI 003
	freistellbar nur mit Zusatzseite	SIC ZS				

	<p>Beschreibung Schrank in Sonderhöhe XS 01 Kürzungen von oben im 128mm-Raster auf 212, 199 oder 187cm sind möglich!</p> <p>Mehrpreis pro Türe</p>	<p>Best.Nr.</p> <p>XS 01</p>	
	<p>Schrankkorpus in Sondertiefe XS 03 Schranktiefen (incl. Tür, ohne Schlüssel) von 58, 53, 49 und 44cm sind möglich</p> <p>Mehrpreis pro Element (weitere Sondertiefen auf Anfrage)</p>	<p>XS 03</p>	
	<p>Korpusabschrägung nach hinten XS 05 benötigte Maße: - H1 (Raumhöhe) = ? - H2 (Wandhöhe) = ? - Br (Breite der Schräge im Grundriss) = ?</p> <p>Bei Eckschränken nicht möglich!</p>	<p>Mehrpreis pro Element</p> <p>1. Element XS 05</p> <p>Folgeelemente XS 05f</p>	
	<p>Zubehör Blenden ZB 19mm dick (eine Fläche lackiert) Bitte Maße in cm angeben! Blendenmaße bis max. 237,4 x 57cm (Sondergrößen gestoßen bzw. auf Anfrage)</p>	<p>ZB Sen ZB Birke ZB Kirschbaum Mindestpreis Kantenpreis</p>	<p>Preis/m² Preis/m² Preis/m² Preis/m</p>
	<p>Bügelgriff (ca. 33 x 3,5 x 1), entsprechende Bohrungen im Schranktürfries der sonst mit Schloss ausgestatteten Türe; Schließbolzenbohrung mit Abdeckkappe</p>	<p>XSCA</p>	
	<p>165°-Bänder = Zubehör Z 001 Einschränkungen: - nur für Schränke mit Winkel von 90° zwischen Drehtür + Schrankseite - für Garderobenlifte wird eine zus. Distanzplatte benötigt</p>	<p>Z 001</p>	
	<p>Seitliche Abschrägung XS 04 benötigte Maße: - H1 (Raumhöhe) = ? - H2 (Wandhöhe) = ? - B (Breite der Schräge im Grundriss) = ?</p> <p>Achtung: incl. 165°-Bänder (Einschränkungen s. o.) Kranzbeleuchtung bzw. Zierkranz entfallen! Der Abstand zwischen Türoberkante und Dachschräge muss mind. 3cm betragen (kann verblendet werden, ebenso wie der seitl. Abstand A). Bei einer Abschrägung nach links sind alle Türen im Schrägebereich rechts angeschlagen. Bei einer Abschrägung nach rechts sind alle Türen im Schrägebereich links angeschlagen.</p>	<p>Mehrpreis pro Türe</p> <p>1. Tür XS 04</p> <p>Folgetüren XS 04f</p>	

15.06.11

Typ 1:

- 5 Schubkästen unten
- 2 Türen oben
- 2 zusätzliche Konstruktionsböden
- 1 Fachboden (verstellbar)
- + alle Teile in hochwertigem Außenfurnier (Nische ohne Lochreihe)

Schrankhöhe (ohne Kranz)

S2 = 225cm; S3 = 238cm

Schranktiefe: 60cm

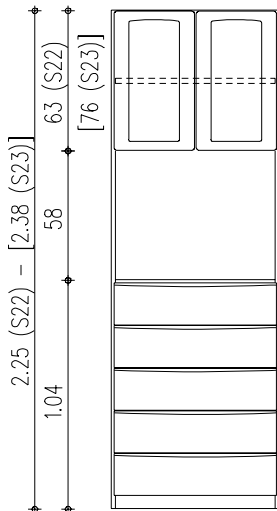

	Best.Nr.	Sen + Birke natur	Kirschbaum
SBK... = Beleuchtungskranz / SZK ... = Zierkranz			
Anbauelement 74cm breit incl. 1 Anschluss-Mittelseite	S2 T1-074 S3 T1-074 SBK A074 SZK A074		
Grundschränk 76cm breit incl. 2 Außenseiten	S2 T1-076 S3 T1-076 SBK 076 SZK 076		
Anbauelement 100cm breit incl. 1 Anschluss-Mittelseite	S2 T1-100 S3 T1-100 SBK A100 SZK A100		
Grundschränk 102cm breit incl. 2 Außenseiten	S2 T1-102 S3 T1-102 SBK 102 SZK 102		

Typ 2:

- 2 Türen unten
- 2 Türen oben
- 2 zusätzliche Konstruktionsböden
- 3 Fachböden (verstellbar)
- + alle Teile in hochwertigem Außenfurnier (Nische ohne Lochreihe)

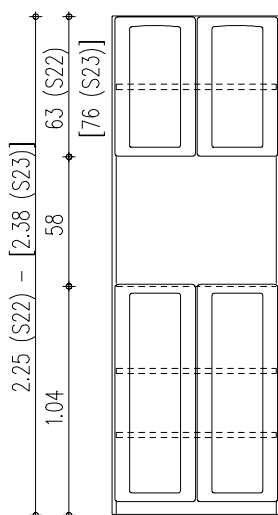

	Best.Nr.	Sen + Birke natur	Kirschbaum
SBK... = Beleuchtungskranz / SZK ... = Zierkranz			
Anbauelement 74cm breit incl. 1 Anschluss-Mittelseite	S2 T2-074 S3 T2-074 SBK A074 SZK A074		
Grundschränk 76cm breit incl. 2 Außenseiten	S2 T2-076 S3 T2-076 SBK 076 SZK 076		
Anbauelement 100cm breit incl. 1 Anschluss-Mittelseite	S2 T2-100 S3 T2-100 SBK A100 SZK A100		
Grundschränk 102cm breit incl. 2 Außenseiten	S2 T2-102 S3 T2-102 SBK 102 SZK 102		

Typ 3:

- 5 Schubkästen unten
- 1 zusätzlicher Konstruktionsboden
- 2 Fachböden (verstellbar)
- + alle Teile in hochwertigem Außenfurnier (mit durchgehender Lochreihe)

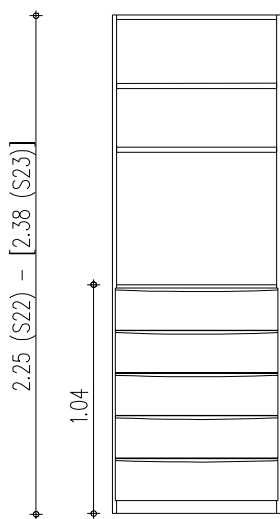

Schrankschöhe (ohne Kranz)
S2 = 225cm; S3 = 238cm
Schrankschtiefe: 60cm

	Best.Nr.	Sen + Birke natur	Kirschbaum
SBK... = Beleuchtungskranz / SZK ... = Zierkranz			
Anbauelement 74cm breit incl. 1 Anschluss-Mittelseite	S2 T3-074 S3 T3-074 SBK A074 SZK A074		
Grundschranks 76cm breit incl. 2 Außenseiten	S2 T3-076 S3 T3-076 SBK 076 SZK 076		
Anbauelement 100cm breit incl. 1 Anschluss-Mittelseite	S2 T3-100 S3 T3-100 SBK A100 SZK A100		
Grundschranks 102cm breit incl. 2 Außenseiten	S2 T3-102 S3 T3-102 SBK 102 SZK 102		

Typ 4:

- 2 Türen unten
- 1 zusätzlicher Konstruktionsboden
- 4 Fachböden (verstellbar)
- + alle Teile in hochwertigem Außenfurnier (mit durchgehender Lochreihe)

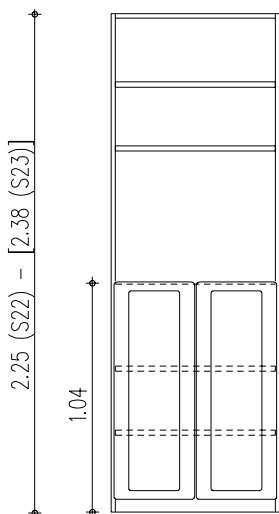

	Best.Nr.	Sen + Birke natur	Kirschbaum
SBK... = Beleuchtungskranz / SZK ... = Zierkranz			
Anbauelement 74cm breit incl. 1 Anschluss-Mittelseite	S2 T4-074 S3 T4-074 SBK A074 SZK A074		
Grundschranks 76cm breit incl. 2 Außenseiten	S2 T4-076 S3 T4-076 SBK 076 SZK 076		
Anbauelement 100cm breit incl. 1 Anschluss-Mittelseite	S2 T4-100 S3 T4-100 SBK A100 SZK A100		
Grundschranks 102cm breit incl. 2 Außenseiten	S2 T4-102 S3 T4-102 SBK 102 SZK 102		

HÄNGEREGALE/-SCHRANK

LeoLayout

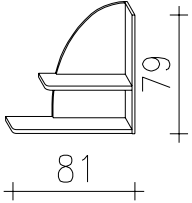
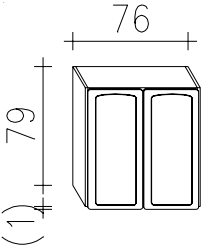
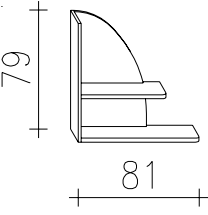
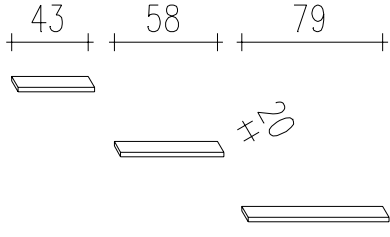
	Beschreibung (Maße: B x H x T in cm)	Best.Nr.	Sen + Birke natur	Kirsch- baum
	<p>HRL (links vom "Schrack" bzw. Rundung links) Hängeregal mit 2 Tablarböden und geschweifter Paneelrückwand (81 x 79 x 21)</p>	HRL		
	<p>HS 6 2 76 Hängeschrank mit 2 Drehtüren und 2 verstellb. Fachböden (76 x 80 x 36)</p>	HS6 2 76		
	<p>HRR (rechts vom "Schrack" bzw. Rundung rechts) Hängeregal mit 2 Tablarböden und geschweifter Paneelrückwand (81 x 79 x 21)</p>	HRR		
	<p>Wandbord... zur unsichtbaren Befestigung (incl. 2 Steckbord- beschläge und Befestigungsmaterial)</p> <p>WB 043 (43 x 3,3 x 20) WB 058 (58 x 3,3 x 20) WB 079 (79 x 3,3 x 20)</p>	<p>WB 043 WB 058 WB 079</p>		

Für Betten mit Sockel oder Bettkasten

niedrigste Bettseitenposition

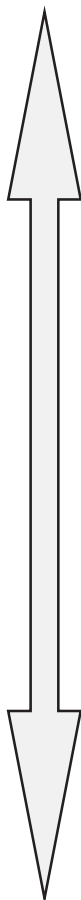

Rost-Einlegetiefe ET
bei Bettseiten-Oberkante
von 39,4cm:
14,3cm oder 16,7cm

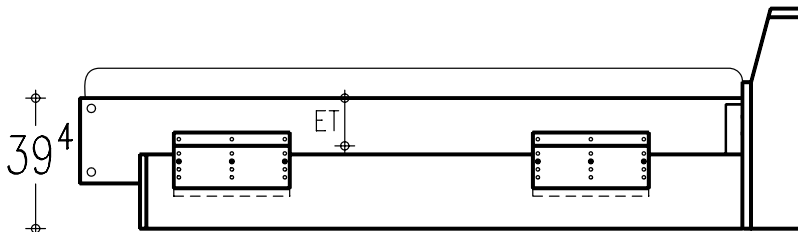

Rost-Einlegetiefe ET
bei Bettseiten-Oberkante
von 41,8cm:
14,3cm / 16,7cm oder
19,1cm

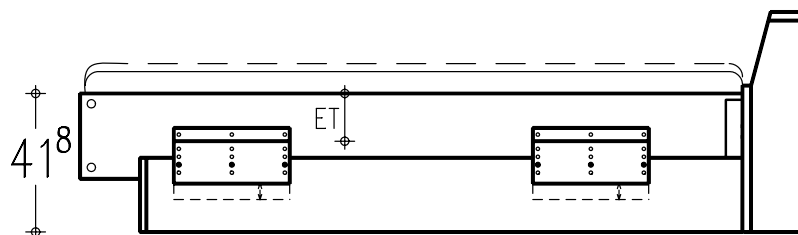

Rost-Einlegetiefe ET
bei Bettseiten-Oberkante
von 44,2cm:
14,3cm / 16,7cm /
19,1cm oder 21,5cm

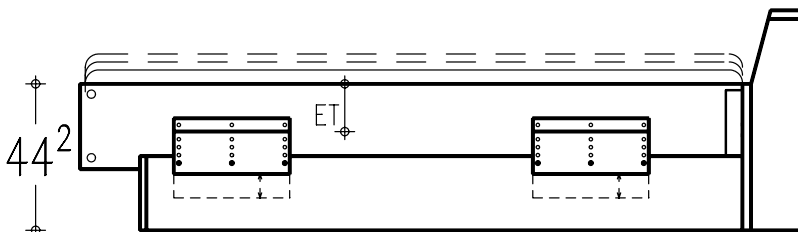

Sockellänge: immer 1.80m

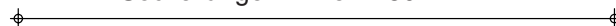

höchste Bettseitenposition

Bei 10cm Lattenrost und 15cm
Matratzenhöhe ergibt sich eine
Liegehöhe von ca. 48 bis 55cm

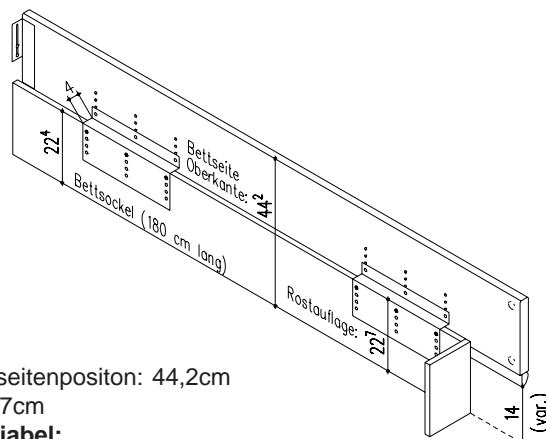

Beispiel für höchste Bettseitenpositon: 44,2cm
kleinste Rostauflage: 22,7cm
Rostauflage jedoch variabel:
22,7 / 25,1 / 27,5 / 29,9cm

	Best.Nr.	B x T Innenmaß	B x T Außenmaß	Sen + Birke natur	Kirsch- baum	
<p>Doppelbettanlage zum Anbauen mit Aufsatz incl. Beleuchtung und Steckdosen li. + re. mit Bettsockel (erweiterbar zu Bettkasten) incl. 1 Paar Konsolen K4 S3 58</p>	BA 5 2019	200 x 190	325 x 217			
	BA 5 2020	200 x 200	325 x 227			
	BA 5 2021	200 x 210	325 x 237			
	BA 5 2022	200 x 220	325 x 247			
	BA 5 1819	180 x 190	305 x 217			
	BA 5 1820	180 x 200	305 x 227			
	BA 5 1821	180 x 210	305 x 237			
	BA 5 1822	180 x 220	305 x 247			
	BA 5 1619	160 x 190	285 x 217			
	BA 5 1620	160 x 200	285 x 227			
	BA 5 1621	160 x 210	285 x 237			
	BA 5 1622	160 x 220	285 x 247			
	<p>Doppelbettanlage zum Anbauen mit Aufsatz incl. Beleuchtung und Steckdosen li. + re. mit Bettsockel (erweiterbar zu Bettkasten) incl. 1 Paar Konsolen K4 S3 48</p>	BA 4 2019	200 x 190	305 x 217		
		BA 4 2020	200 x 200	305 x 227		
BA 4 2021		200 x 210	305 x 237			
BA 4 2022		200 x 220	305 x 247			
BA 4 1819		180 x 190	285 x 217			
BA 4 1820		180 x 200	285 x 227			
BA 4 1821		180 x 210	285 x 237			
BA 4 1822		180 x 220	285 x 247			
BA 4 1619		160 x 190	265 x 217			
BA 4 1620		160 x 200	265 x 227			
BA 4 1621		160 x 210	265 x 237			
BA 4 1622		160 x 220	265 x 247			
<p>Doppelbettanlage mit Bettsockel (erweiterbar zu Bettkasten) ohne Konsolen</p> <p>auf Wunsch mit Steckdose li. oder re. Mehrpreis pro Steckdose XB S1</p>		BD 0 2019	200 x 190	213 x 217		
		BD 0 2020	200 x 200	213 x 227		
	BD 0 2021	200 x 210	213 x 237			
	BD 0 2022	200 x 220	213 x 247			
	BD 0 1819	180 x 190	193 x 217			
	BD 0 1820	180 x 200	193 x 227			
	BD 0 1821	180 x 210	193 x 237			
	BD 0 1822	180 x 220	193 x 247			
	BD 0 1619	160 x 190	173 x 217			
	BD 0 1620	160 x 200	173 x 227			
	BD 0 1621	160 x 210	173 x 237			
	BD 0 1622	160 x 220	173 x 247			

Liegefußteil
(auf Wunsch für Betten mit Bettsockel)
Best.-Nr. + angehängtes „L“

Best.Nr.	
BD 0 2020 L	= Beispiel für Liegefußteil; preisgleich mit hohem Fußteil (entsprechend bei allen Sockel-Betten)
BA 5 1820 L	
BE 0 1020 L	

Bettkasten BK =
Auskleidung der Bodenfläche mit Platten für zusätzlichen Stauraum

BK 2020	200 x 200/210/220/190 (passend für alle Betten mit Breite 200cm)
BK 1820	180 x 200/210/220/190 (passend für alle Betten mit Breite 180cm)
BK 1620	160 x 200/210/220/190 (passend für alle Betten mit Breite 160cm)

	Best.Nr.	B x T Innenmaß	B x T Außenmaß	Sen + Birke natur	Kirsch- baum	
<p>Doppelbettanlage mit Bettsockel (erweiterbar zu Bettkasten) incl. 1 Paar Konsolen K4 S3 58</p> <p>auf Wunsch mit Steckdose li. oder re. Mehrpreis pro Steckdose XB S1</p>	BD 5 2019	200 x 190	325 x 217			
	BD 5 2020	200 x 200	325 x 227			
	BD 5 2021	200 x 210	325 x 237			
	BD 5 2022	200 x 220	325 x 247			
	BD 5 1819	180 x 190	305 x 217			
	BD 5 1820	180 x 200	305 x 227			
	BD 5 1821	180 x 210	305 x 237			
	BD 5 1822	180 x 220	305 x 247			
	BD 5 1619	160 x 190	285 x 217			
	BD 5 1620	160 x 200	285 x 227			
	BD 5 1621	160 x 210	285 x 237			
	BD 5 1622	160 x 220	285 x 247			
	<p>Doppelbettanlage mit Bettsockel (erweiterbar zu Bettkasten) incl. 1 Paar Konsolen K4 S3 48</p> <p>auf Wunsch mit Steckdose li. oder re. Mehrpreis pro Steckdose XB S1</p>	BD 4 2019	200 x 190	305 x 217		
		BD 4 2020	200 x 200	305 x 227		
BD 4 2021		200 x 210	305 x 237			
BD 4 2022		200 x 220	305 x 247			
BD 4 1819		180 x 190	285 x 217			
BD 4 1820		180 x 200	285 x 227			
BD 4 1821		180 x 210	285 x 237			
BD 4 1822		180 x 220	285 x 247			
BD 4 1619		160 x 190	265 x 217			
BD 4 1620		160 x 200	265 x 227			
BD 4 1621		160 x 210	265 x 237			
BD 4 1622		160 x 220	265 x 247			
<p>Einzelbett mit Bettsockel (erweiterbar zu Bettkasten) ohne Konsolen, ohne Aufsatz kombinierbar mit den Konsolen K4 S3 58 L (R) und K4 S3 48 L (R)</p>		BE 0 1219	120 x 190	133 x 217		
		BE 0 1220	120 x 200	133 x 227		
	BE 0 1221	120 x 210	133 x 237			
	BE 0 1222	120 x 220	133 x 247			
	BE 0 1019	100 x 190	113 x 217			
	BE 0 1020	100 x 200	113 x 227			
	BE 0 1021	100 x 210	113 x 237			
	BE 0 1022	100 x 220	113 x 247			
	BE 0 0919	090 x 190	103 x 217			
	BE 0 0920	090 x 200	103 x 227			
	BE 0 0921	090 x 210	103 x 237			
	BE 0 0922	090 x 220	103 x 247			
	<p>Bettkasten BK = Auskleidung der Bodenfläche mit Platten für zusätzlichen Stauraum</p>	Best.Nr. BK 1220		120 x 200/210/220/190 (passend für alle Betten mit Breite 120cm)		
		BK 1020		100 x 200/210/220/190 (passend für alle Betten mit Breite 100cm)		
BK 0920			090 x 200/210/220/190 (passend für alle Betten mit Breite 90cm)			

Lattenroste siehe Seite 22

Achtung:
Motorrahmen anderer Hersteller erfordern ggf. eine veränderte Konstruktion!

BETTEN MIT STOLLENFUSSTEIL

Bei 10cm Lattenrost und 15cm Matratzenhöhe ergibt sich eine Liegehöhe von ca. 50cm. Durch die im Preis inbegriffene zusätzliche Höhenverstellung kann diese Liegehöhe nochmals um 2,5 oder 5cm erhöht werden!

Bettkasten und Liegefußteil sind für Betten mit Stollenfußteil nicht lieferbar!

	Best.Nr.	B x T Innenmaß	B x T Außenmaß	Sen + Birke natur	Kirsch- baum	
<p>Doppelbetтанlage zum Anbauen mit Aufsatz incl. Beleuchtung und Steckdosen li. + re. mit Stollenfußteil incl. 1 Paar Konsolen K4 S3 58</p>	BF 5 2019	200 x 190	325 x 217			
	BF 5 2020	200 x 200	325 x 227			
	BF 5 2021	200 x 210	325 x 237			
	BF 5 2022	200 x 220	325 x 247			
	BF 5 1819	180 x 190	305 x 217			
	BF 5 1820	180 x 200	305 x 227			
	BF 5 1821	180 x 210	305 x 237			
	BF 5 1822	180 x 220	305 x 247			
	BF 5 1619	160 x 190	285 x 217			
	BF 5 1620	160 x 200	285 x 227			
	BF 5 1621	160 x 210	285 x 237			
	BF 5 1622	160 x 220	285 x 247			
	<p>Doppelbetтанlage zum Anbauen mit Aufsatz incl. Beleuchtung und Steckdosen li. + re. mit Stollenfußteil incl. 1 Paar Konsolen K4 S3 48</p>	BF 4 2019	200 x 190	305 x 217		
		BF 4 2020	200 x 200	305 x 227		
BF 4 2021		200 x 210	305 x 237			
BF 4 2022		200 x 220	305 x 247			
BF 4 1819		180 x 190	285 x 217			
BF 4 1820		180 x 200	285 x 227			
BF 4 1821		180 x 210	285 x 237			
BF 4 1822		180 x 220	285 x 247			
BF 4 1619		160 x 190	265 x 217			
BF 4 1620		160 x 200	265 x 227			
BF 4 1621		160 x 210	265 x 237			
BF 4 1622		160 x 220	265 x 247			
<p>Doppelbetтанlage mit Stollenfußteil ohne Konsolen</p>		BG 0 2019	200 x 190	213 x 217		
		BG 0 2020	200 x 200	213 x 227		
	BG 0 2021	200 x 210	213 x 237			
	BG 0 2022	200 x 220	213 x 247			
	BG 0 1819	180 x 190	193 x 217			
	BG 0 1820	180 x 200	193 x 227			
	BG 0 1821	180 x 210	193 x 237			
	BG 0 1822	180 x 220	193 x 247			
	BG 0 1619	160 x 190	173 x 217			
	BG 0 1620	160 x 200	173 x 227			
	BG 0 1621	160 x 210	173 x 237			
	BG 0 1622	160 x 220	173 x 247			

auf Wunsch mit Steckdose li. oder re.
Mehrpreis pro Steckdose

XB S1

	Best.Nr.	B x T Innenmaß	B x T Außenmaß	Sen + Birke natur	Kirsch- baum	
<p>Doppelbetтанlage mit Stollenfußteil incl. 1 Paar Konsolen K4 S3 58</p>	BG 5 2019	200 x 190	325 x 217			
	BG 5 2020	200 x 200	325 x 227			
	BG 5 2021	200 x 210	325 x 237			
	BG 5 2022	200 x 220	325 x 247			
	BG 5 1819	180 x 190	305 x 217			
	BG 5 1820	180 x 200	305 x 227			
	BG 5 1821	180 x 210	305 x 237			
	BG 5 1822	180 x 220	305 x 247			
	BG 5 1619	160 x 190	285 x 217			
	BG 5 1620	160 x 200	285 x 227			
	BG 5 1621	160 x 210	285 x 237			
	BG 5 1622	160 x 220	285 x 247			
	auf Wunsch mit Steckdose li. oder re. Mehrpreis pro Steckdose XB S1					
	<p>Doppelbetтанlage mit Stollenfußteil incl. 1 Paar Konsolen K4 S3 48</p>	BG 4 2019	200 x 190	305 x 217		
BG 4 2020		200 x 200	305 x 227			
BG 4 2021		200 x 210	305 x 237			
BG 4 2022		200 x 220	305 x 247			
BG 4 1819		180 x 190	285 x 217			
BG 4 1820		180 x 200	285 x 227			
BG 4 1821		180 x 210	285 x 237			
BG 4 1822		180 x 220	285 x 247			
BG 4 1619		160 x 190	265 x 217			
BG 4 1620		160 x 200	265 x 227			
BG 4 1621		160 x 210	265 x 237			
BG 4 1622		160 x 220	265 x 247			
auf Wunsch mit Steckdose li. oder re. Mehrpreis pro Steckdose XB S1						
<p>Einzelbett mit Stollenfußteil, ohne Konsolen, ohne Aufsatz kombinierbar mit den Konsolen K4 S3 58 L (R) und K4 S3 48 L (R)</p>		BI 0 1219	120 x 190	133 x 217		
	BI 0 1220	120 x 200	133 x 227			
	BI 0 1221	120 x 210	133 x 237			
	BI 0 1222	120 x 220	133 x 247			
	BI 0 1019	100 x 190	113 x 217			
	BI 0 1020	100 x 200	113 x 227			
	BI 0 1021	100 x 210	113 x 237			
	BI 0 1022	100 x 220	113 x 247			
	BI 0 0919	090 x 190	103 x 217			
	BI 0 0920	090 x 200	103 x 227			
	BI 0 0921	090 x 210	103 x 237			
	BI 0 0922	090 x 220	103 x 247			
	auf Wunsch mit Steckdose li. oder re. Mehrpreis pro Steckdose XB S1					

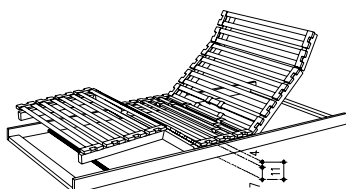

Lattenroste siehe Seite 22

Achtung:
Motorrahmen anderer Hersteller erfordern ggf. eine veränderte Konstruktion des Mittelbalkens!

STOLLENBETTPROGRAMM

sen_natur / sen_alpin
birke_natur / kirsch_oro

LeoLayout

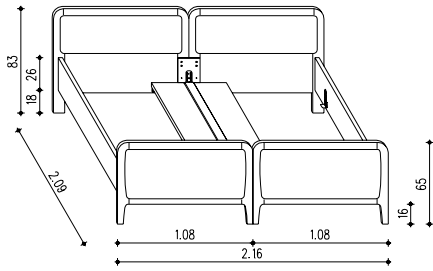

Doppelbett

in Stollenbauweise, bestehend aus 2 Einzelbetten mit abklappbaren Bettseiten; incl. Beschläge für die Möglichkeit, die Betten einzeln zu stellen

serienmäßige Höhenverstellung: 3 x 2,5cm

Preise und Best.-Nr. incl. Umbauset!

Best.Nr.	B x T Innenmaß	B x T Außenmaß	Sen + Birke natur	Kirsch- baum
BS D 2019	200 x 190	216 x 199		
BS D 2020	200 x 200	216 x 209		
BS D 2021	200 x 210	216 x 219		
BS D 2022	200 x 220	216 x 229		
BS D 1819	180 x 190	196 x 199		
BS D 1820	180 x 200	196 x 209		
BS D 1821	180 x 210	196 x 219		
BS D 1822	180 x 220	196 x 229		
BS S 1019	100 x 190	108 x 199		
BS S 1020	100 x 200	108 x 209		
BS S 1021	100 x 210	108 x 219		
BS S 1022	100 x 220	108 x 229		
BS S 0919	090 x 190	98 x 199		
BS S 0920	090 x 200	98 x 209		
BS S 0921	090 x 210	98 x 219		
BS S 0922	090 x 220	98 x 229		

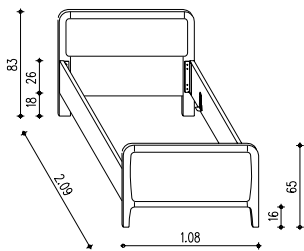

vorbereitet
für Umbauset

Einzelbett

in Stollenbauweise,

serienmäßige Höhenverstellung: 3 x 2,5cm

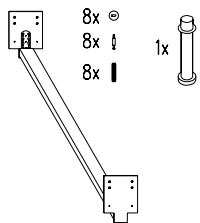

Umbauset, best. aus:
1 Bettmittelbalken in Bettlänge, Stützfuss,
2 Eihängewinkel für Bettbalken und 2 Metall-
Laschen (incl. Befestigungs-
material)

Best.Nr.
XB B 01 19
XB B 01 20
XB B 01 21
XB B 01 22

Umbauset - nur für Einzelbetten BSS
Werden 2 Einzelbetten später so zusammenge-
stellt, dass keine „Besucherritze“ entstehen soll,
muß zusätzlich das Umbauset XB B 01 für die
entspr. Bettlänge (190, 200, 210, 220) bestellt
werden.

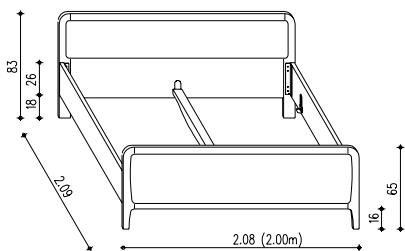

Doppelbett

in Stollenbauweise

mit Bettmittelbalken

serienmäßige Höhenverstellung: 3 x 2,5cm

ohne Möglichkeit für Umbauset XB B 01..

BS 0 2019	200 x 190	208 x 199		
BS 0 2020	200 x 200	208 x 209		
BS 0 2021	200 x 210	208 x 219		
BS 0 2022	200 x 220	208 x 229		
BS 0 1819	180 x 190	188 x 199		
BS 0 1820	180 x 200	188 x 209		
BS 0 1821	180 x 210	188 x 219		
BS 0 1822	180 x 220	188 x 229		
BS 0 1619	160 x 190	168 x 199		
BS 0 1620	160 x 200	168 x 209		
BS 0 1621	160 x 210	168 x 219		
BS 0 1622	160 x 220	168 x 229		
BS 0 1419	140 x 190	148 x 199		
BS 0 1420	140 x 200	148 x 209		
BS 0 1421	140 x 210	148 x 219		
BS 0 1422	140 x 220	148 x 229		

Einzelbett

in Stollenbauweise

ohne Bettmittelbalken

serienmäßige Höhenverstellung: 3 x 2,5cm

BS 0 1219	120 x 190	128 x 199		
BS 0 1220	120 x 200	128 x 209		
BS 0 1221	120 x 210	128 x 219		
BS 0 1222	120 x 220	128 x 229		

	Beschreibung (Maße: B x H x T in cm)	Best.Nr.	Sen + Birke natur	Kirsch- baum
	Konsole mit 2 Schubkästen (43 x 43 x 44)	K2 S2 43		
	Konsole mit 2 Schubkästen (58 x 43 x 44)	K2 S2 58		
	Konsole - links vom Bett mit 2 Schubkästen, mit Paneel, geschweifter Ablage, Beleuchtung und Steckdose (43 x 77 x 44) incl. Wandanschlussblende!	K2 S2 43 P L		
	Konsole - rechts vom Bett mit 2 Schubkästen, mit Paneel, geschweifter Ablage, Beleuchtung und Steckdose (43 x 77 x 44) incl. Wandanschlussblende!	K2 S2 43 P R		
	Konsole - links vom Bett mit 2 Schubkästen, mit Paneel, geschweifter Ablage, Beleuchtung und Steckdose (58 x 77 x 44) incl. Wandanschlussblende!	K2 S2 58 P L		
	Konsole - rechts vom Bett mit 2 Schubkästen, mit Paneel, geschweifter Ablage, Beleuchtung und Steckdose (58 x 77 x 44) incl. Wandanschlussblende!	K2 S2 58 P R		

Wandanschlussblende

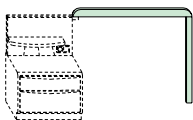

Werden Nachtkonsolen mit Paneel angebaut, wird pro Bett eine Wandanschlussblende in der entsprechenden Bettbreite mitgeliefert. Die Tiefe des Bettes erhöht sich um 3,5cm! Im Lieferumfang ist die seittl. Blende und Befestigungsmaterial enthalten!

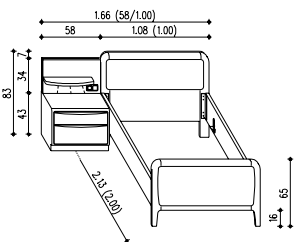

Beispiel für
BSS 1020
+ K2 S2 58 P L
+ BS W 10

Best.Nr.
BS W 10
BS W ..



Bett-Nennmaß
Beispiel für Bettbreite 100cm
(Bettbreite in dm)

	Konsole in Stollenbauweise mit 2 Schubkästen, je 13cm hoch. (44 x 50 x 44)	KS S2 44		
	Konsole in Stollenbauweise mit 3 Schubkästen, je 13cm hoch. (44 x 63 x 44)	KS S3 44		

	Beschreibung (Maße: B x H x T in cm)	Best.Nr.	Sen + Birke natur	Kirsch- baum
	Konsole mit 3 Schubkästen links vom Bett (58 x 63 x 44)	K4 S3 58 L		
	Konsole mit 3 Schubkästen rechts vom Bett (58 x 63 x 44)	K4 S3 58 R		
	Konsole - Sonderbreite mit 3 Schubkästen links vom Bett (48 x 63 x 44)	K4 S3 48 L		
	Konsole - Sonderbreite mit 3 Schubkästen rechts vom Bett (48 x 63 x 44)	K4 S3 48 R		
	Anbaukommode mit 3 Schubkästen (43 x 63 x 44)	K4 S3 43		
	Anbaukommode mit 2 Türen und 1 verstellb. Fachboden (79 x 63 x 44)	K4 T2 79		
	Anbaukommode mit 4 Schubkästen (43 x 88 x 44)	K6 S4 43		
	Anbaukommode mit 4 Schubkästen (58 x 88 x 44)	K6 S4 58		
	Anbaukommode mit 4 Schubkästen (79 x 88 x 44)	K6 S4 79		
	Anbaukommode mit 1 Türe (serienmäßig TR) und 2 verstellbaren Fachböden (43 x 88 x 44) auf Wunsch: Türe links (bitte vermerken)	K6 T1 43		
	Anbaukommode mit 2 Türen und 2 verstellbaren Fachböden (79 x 88 x 44)	K6 T2 79		
	Anbau-Eckkommode mit 1 Türe (serienmäßig TR) und 2 verstellbaren Fachböden auf Wunsch: Türe links (bitte vermerken) (71 x 88 x 71)	K6 TE 71		
	Anbau-Eckkommode mit Klappe oben (links angeschlagen) (47 x 88 x 47)	K6 KE 47		

Höhe 63cm

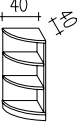
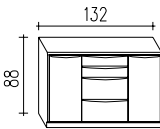
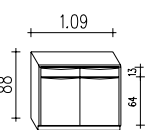
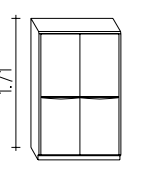
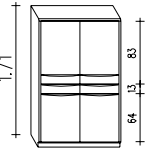
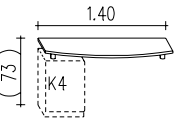
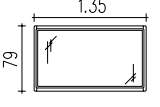
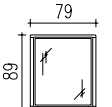
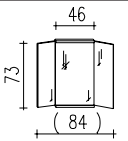
Höhe 88cm

	Beschreibung (Maße: B x H x T in cm)	Best.Nr.	Sen + Birke natur	Kirsch- baum
	Anbaukommode offen, incl. 2 verstellbare Fachböden (43 x 88 x 42)	K6 OF 43		
	Abschlußregal rund mit 3 Fächern (40 x 88 x 40) li. und re. verwendbar	K6 OR 40		
	Anbaukommode (Kombikommode) mit 4 Schubkästen, 2 Türen und 4 Fachböden (132 x 88 x 44)	K6 ST 132		
	Anbaukommode mit 2 Schubkästen, 2 Türen und 1 Fachboden (109 x 88 x 44)	K6 ST 109		
	Hochkommode mit 2 Türen, 1 Konstruktionsboden und 3 verstellbaren Fachböden (109 x 171 x 44)	KV T2 109		
	Hochkommode mit 2 Schubkästen mit 4 Türen und 2 Fachböden (109 x 171 x 44)	KV ST 109		
	Schreibplatte mit geschwungener Vorderkante und Auflagen für K4 (=Kommoden 63cm hoch) (140 x 11 x 44/56)	SPR 140		
	Kristallspiegel mit Rahmen (135 x 79) auch hochkant zu montieren	WS 135 079		
	Kristallspiegel mit Rahmen (79 x 89)	WS 089 079		
	3-teiliger Wandspiegel als Frisierspiegel mit 2 schwenkbaren Flügeln (46/84 x 73)	WS 073 046		
	Garderobenspiegel auf Rollen, mit geneigter Spiegelfläche (40 x 166 x 42)	GA FS 40		

Diese Kommoden können wegen der 53cm breiten Türen nicht mit 43cm breiten Konsolen und der K6 KE 47 gleichzeitig kombiniert werden!

Höhe 88cm

Höhe 171cm

LATTENROSTE

Buchenschichtholzrahmen in 7-Zonen-Technik

1. mittelfeste Kopflagerung
2. weiche Schulterkomfortzone
3. variable Lordosenstütze
4. individuelle Härtegradeinstellung in der Beckenzone
5. weiche Oberschenkelzone
6. mittelfeste Wadenzone
7. weiche Fußzone

Dream plus



- 9 cm Bauhöhe
- Kopfteil und Fußteil individuell verstellbar
- Kopfteil bis in die Sitzposition verstellbar
- zusätzliches kurzes Kopfteil als Kopfteil als Kopf- und Nackenstütze
- voll flexibel und dauerelastisch
- mit Schulterkomfortzone
- zusätzlich individuelle Einstellung des Härtegrades im Mittelzonenbereich
- mit Mittelgurt zur Erhöhung der Punktbelastbarkeit
- mit Kipp-auf-Mechanik

Best.-Nr.	Bett-Nennmaß	EUR
LR 0719 DK	70 x 190	
LR 0720 DK	70 x 200	
LR 0721 DK	70 x 210	
LR 0722 DK	70 x 220	
LR 0819 DK	80 x 190	
LR 0820 DK	80 x 200	
LR 0821 DK	80 x 210	
LR 0822 DK	80 x 220	
LR 0919 DK	90 x 190	
LR 0920 DK	90 x 200	
LR 0921 DK	90 x 210	
LR 0922 DK	90 x 220	
LR 1019 DK	100 x 190	
LR 1020 DK	100 x 200	
LR 1021 DK	100 x 210	
LR 1022 DK	100 x 220	
LR 1219 DK	120 x 190	
LR 1220 DK	120 x 200	
LR 1221 DK	120 x 210	
LR 1222 DK	120 x 220	
LR 1419 DK	140 x 190	
LR 1420 DK	140 x 200	
LR 1421 DK	140 x 210	
LR 1422 DK	140 x 220	

Relax plus



- 10 cm Bauhöhe. Der Motor steht nach unten um ca. 10 cm über!
- Kopf- und Fußteil motorisch verstellbar
- Doppelmotor einzeln steuerbar mit Netzfreischaltung und Notabsenkung
- Überlastungssicherung
- Kopfteil bis in die Sitzposition verstellbar
- zusätzlich kurzes Kopfteil als Kopf- und Nackenstütze
- Fußteil mit orthopädischer Relaxverstellung zur Entlastung der Bandscheiben
- im Mittelgurt zur Erhöhung der Punktbelastbarkeit
- mit Kipp-auf-Mechanik

Best.-Nr.	Bett-Nennmaß	EUR
MR 0819 RK	80 x 190	
MR 0820 RK	80 x 200	
MR 0821 RK	80 x 210	
MR 0822 RK	80 x 220	
MR 0919 RK	90 x 190	
MR 0920 RK	90 x 200	
MR 0921 RK	90 x 210	
MR 0922 RK	90 x 220	
MR 1019 RK	100 x 190	
MR 1020 RK	100 x 200	
MR 1021 RK	100 x 210	
MR 1022 RK	100 x 220	
MR 1219 RK	120 x 190	
MR 1220 RK	120 x 200	
MR 1221 RK	120 x 210	
MR 1222 RK	120 x 220	
MR 1419 RK	140 x 190	
MR 1420 RK	140 x 200	
MR 1421 RK	140 x 210	
MR 1422 RK	140 x 220	



living^{WT}

sen_natur / sen_alpin
birke_natur / kirsch_oro

Typenliste
01.07.11

FREIRAUM FÜR IDEEN

LeoLayout